

page 2

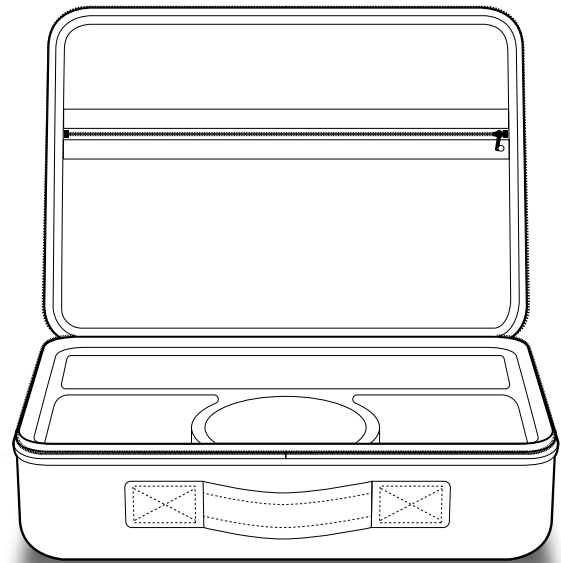

Espresso mobil für Kaffeekapseln
Espresso mobil for coffee capsules

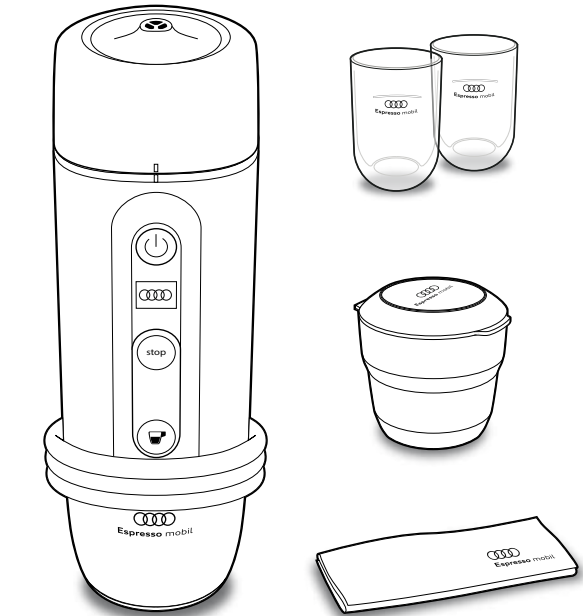
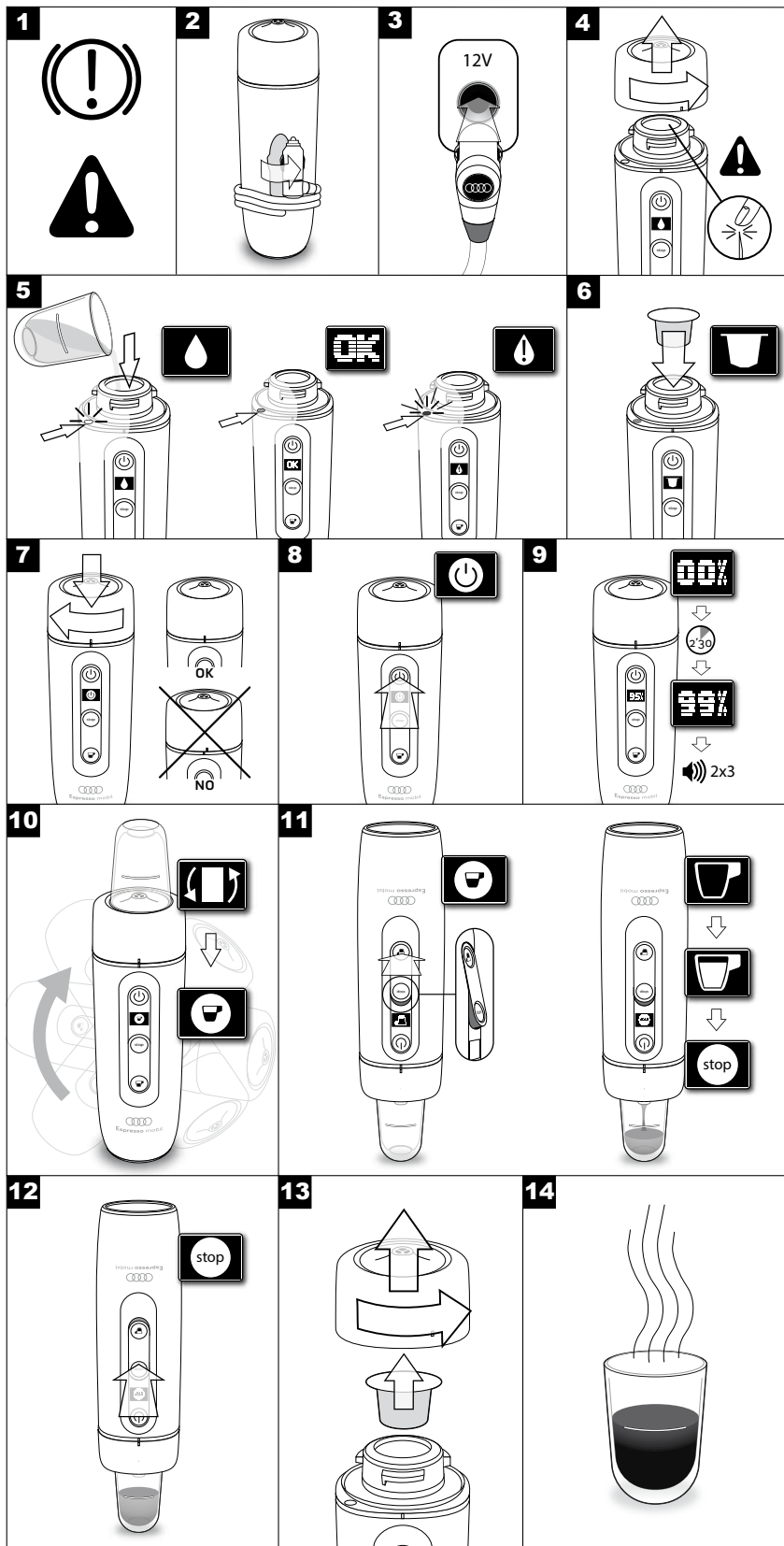

Inhaltsverzeichnis.
Table of content. Sommaire.
Indice. Índice. İçindekiler.
Spis treści. Содержание.
目录. 目次.

D-Deutsch.....	4
GB-English.....	10
F-Français.....	16
I - Italiano	22
E - Español.....	28
TR - Türk	34
PL - Polski	40
RUS - Русский	46
CN - 中文	52
JP-日本の.....	58

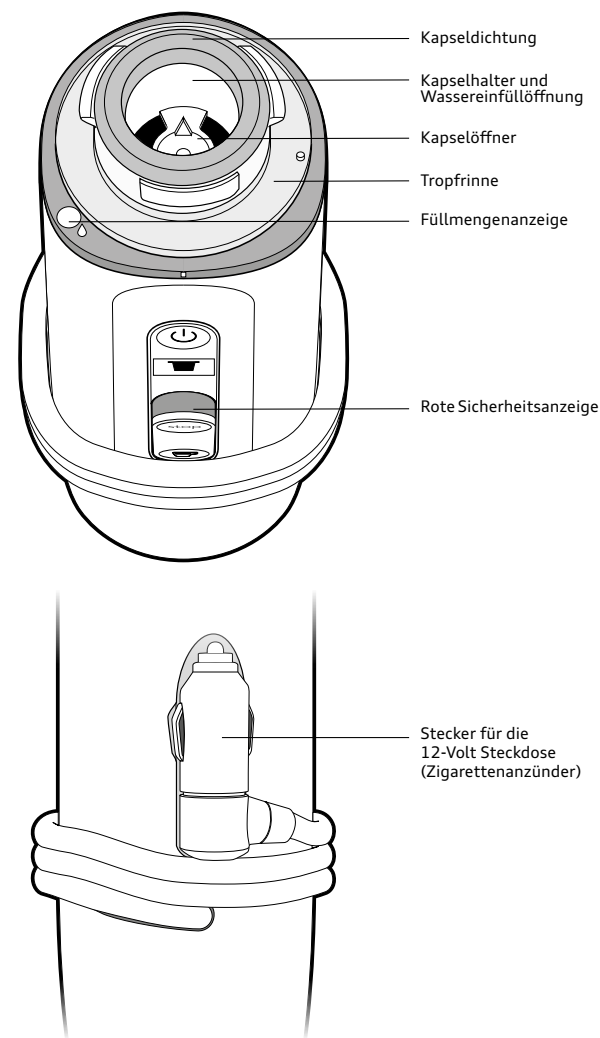
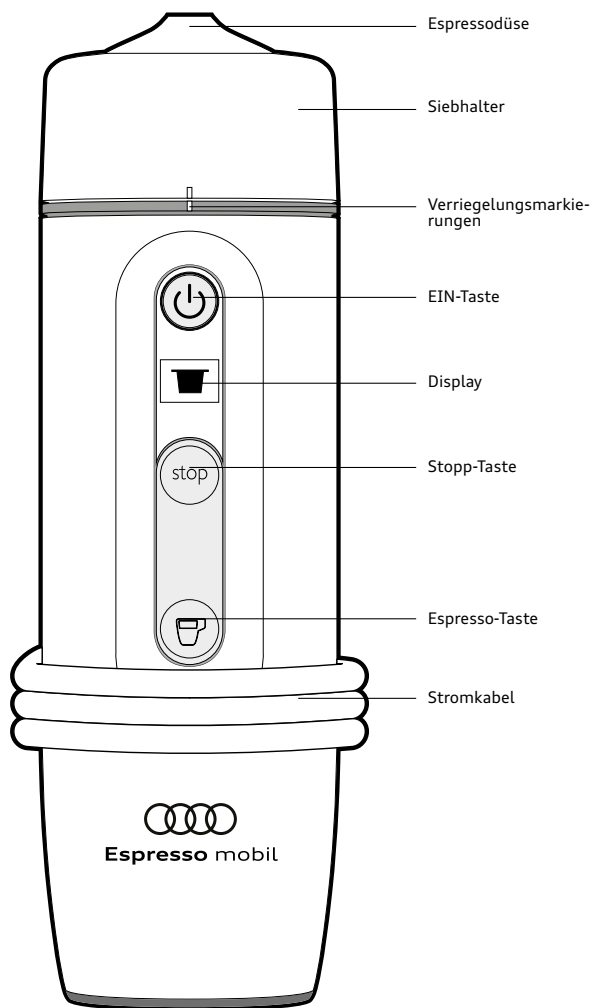

Erste Schritte

- ▶ Lesen Sie alle Anleitungen, bevor Sie das Gerät verwenden und bewahren Sie die Informationen gut auf. Die AUDI AG übernimmt keine Haftung für Schäden, die durch unsachgemäße Benutzung verursacht werden.
- ▶ Die Espresso mobil ist eine Espressomaschine, die an die 12-Volt Steckdose (Zigarettenanzünder) im Fahrzeug angeschlossen wird.
- ▶ Die Espresso mobil wird mit Kaffeekapseln verwendet.
- ▶ Spülen Sie das Gerät vor der ersten Verwendung gründlich aus. Verwenden Sie die Espresso mobil einmal und entsorgen Sie den ersten zubereiteten Espresso.
- ▶ Ihre Espresso mobil ist jetzt einsatzbereit.

Technische Daten

Fassungsvermögen des Wasserbehälters	50 ml
Maximaler Druck	19 bar
Abmessungen L x B x H (mm)	75 x 75 x 245
Gewicht	880 g
Spannung	12 V DC
Energieverbrauch	120 Watt

Anleitung

1) Verstauen Sie die Espresso mobil während der Fahrt immer ordnungsgemäß und sicher. Bevor Sie die Espresso mobil verwenden, parken Sie Ihr Fahrzeug so, dass weder Sie noch andere Verkehrsteilnehmer gefährdet sind. Verwenden Sie das Gerät nicht, wenn es Risse oder tiefe Kratzer aufweist. Das Gerät darf nur bei Temperaturen zwischen 5°C und 40°C und einem normalen atmosphärischen Druck (Höhenlage 0 m bis 3000 m) benutzt werden.

⚠ ACHTUNG

- ▶ Die Espresso Mobil kann nur im Stand sicher betrieben werden, da lose Gegenstände im Fahrgastraum bei plötzlichen Manövern oder Unfällen nach vorne fliegen können - Verletzungsgefahr! Verstauen Sie die Espresso mobil immer sicher im Gepäckraum und befestigen Sie diese an den Verzurrösen.
- ▶ Stellen Sie sicher, dass Kinder und nicht instruierte Personen keinen Zugriff auf die Espresso mobil haben.

2) Stellen Sie sicher, dass das Stromkabel nicht feucht ist. Wickeln Sie das Stromkabel ab.

⚠ ACHTUNG

- ▶ Tauchen Sie den Stecker für die 12-Volt-Steckdose (Zigarettenanzünder) nicht in Wasser oder andere Flüssigkeiten.

3) Schließen Sie das Stromkabel an eine 12-Volt-Steckdose (Zigarettenanzünder) an. Sie können nun den Zubereitungsprozess auf dem Display der Espresso mobil verfolgen.

ⓘ VORSICHT

- ▶ Schließen Sie das Gerät direkt an die 12-Volt-Steckdose (Zigarettenanzünder) an. Verwenden Sie keinen Mehrfachstecker.

4) Schrauben Sie den Siebhalter ab.

⚠ ACHTUNG

- ▶ Achten Sie darauf den Kapselöffner am Boden des Kapselhalters nicht zu berühren, dieser ist sehr scharf -Verletzungsgefahr!

5) Füllen Sie das Espressoglas bis zur schwarzen Linie mit Wasser, gießen Sie es in das Gerät und behalten Sie dabei die Füllmengenanzeige im Auge.

Blinkende weiße Leuchte: zu wenig Wasser

Grüne Leuchte: richtige Wassermenge

Rot und schnell blinkende Leuchte: zu viel Wasser -> Wenn die Füllmengenanzeige rot blinkt, gießen Sie das Wasser aus dem Gerät und fangen Sie von vorne an.

ⓘ HINWEIS

- ▶ Gießen Sie nur Wasser und beim Entkalken Entkalkungsmittel in den Wasserbehälter.

6) Legen Sie eine Kapsel in den Kapselhalter.

7) Schließen Sie den Siebhalter bis zur Verriegelungsmarkierung. Die Verriegelungsmarkierungen (weiße Linien) müssen sich genau übereinander befinden.

⚠ ACHTUNG

- ▶ Drücken Sie niemals die Espresso-Taste, wenn der Siebhalter nicht korrekt geschlossen ist. Die Verriegelungsmarkierungen müssen sich direkt übereinander befinden.

8) Drücken Sie auf die EIN-Taste, um den Erhitzungsvorgang der Espresso mobil zu starten.

⚠ ACHTUNG

- ▶ Die Espresso mobil erhitzt Wasser auf fast 100 Grad Celsius. Um die Gefahr von Verbrennungen und Verbrühungen zu vermeiden befolgen Sie genau die Bedienungsanleitung.

9) Das Display zeigt den Fortschritt an. Warten Sie bis zweimal drei Signaltöne nach ca. 2,5 Minuten ertönen. Achtung: Wenn Sie kein Motorengeräusch mehr hören, bedeutet dies nicht, dass das Gerät bereit ist!

10) Setzen Sie das Espressoglas auf die Espresso mobil und drehen Sie das Gerät herum, während es noch angeschlossen ist, und halten Sie die Espresso mobil mit direktem Kontakt über das Espressoglas.

⚠ ACHTUNG

- ▶ Die Espresso mobil erhitzt Wasser auf fast 100 Grad Celsius. Um die Gefahr von Verbrennungen und Verbrühungen zu vermeiden befolgen Sie genau die Bedienungsanleitung.
- ▶ Wasser in der Espresso mobil: Halten Sie die Espresso mobil senkrecht und drehen Sie diese nur um, wenn das Espressoglas aufgesetzt ist, ansonsten kann Wasser auslaufen. Verletzungsgefahr und Beschädigung der Fahrzeugausstattung!

11) Drücken Sie die Espresso-Taste. Der Motor des Geräts startet erneut, um den für den Espresso benötigten Druck aufrechtzuerhalten. Die rote Sicherheitsanzeige erscheint. Sie zeigt an, dass das Gerät unter Druck steht. Öffnen Sie den Siebhalter des Geräts nicht, solange die rote Sicherheitsanzeige zu sehen ist!

12) Sobald im Display «STOPP» erscheint drücken Sie die «STOPP»-Taste, sodass die rote Sicherheitsanzeige nicht mehr zu sehen ist.

13) Drehen Sie das Gerät wieder um. Öffnen Sie den Siebhalter vorsichtig, um die benutzte, heiße Kapsel zu entfernen und in den mitgelieferten Abfallbehälter zu entsorgen. Gießen Sie das überschüssige Wasser aus dem Wasserbehälter und trocknen Sie die Tropfrinne mit dem Reinigungstuch.

⚠ ACHTUNG

- ▶ Verbliebenes Wasser und Kapsel sind heiß - Verletzungsgefahr!
- ▶ Entfernen Sie den Siebhalter nicht solange die rote Sicherheitsleuchte zu sehen ist. Das Gerät steht möglicherweise noch unter Druck.

14) Genießen Sie Ihren Espresso. Um einen zweiten Espresso zuzubereiten, drücken Sie die EIN-Taste, um den Stand-by-Modus zu beenden, und beginnen Sie wieder bei Schritt 4.

ⓘ VORSICHT

- ▶ Das Gerät ist nicht für den gastronomischen Einsatz geeignet. Bereiten Sie maximal fünf Espressos nacheinander zu. Bei intensiver Benutzung ist nach fünf Espressos unbedingt eine Pause von einer Stunde einzulegen.

Wartung

- ▶ Trennen Sie die Espresso mobil vor dem Reinigen von der Stromversorgung.
- ▶ Reinigen Sie das Gerät mit einem feuchten Tuch (nur mit Wasser). Reinigen Sie die Espresso mobil nicht in der Spülmaschine.
- ▶ Tauchen Sie die Espresso mobil nicht in Wasser. Sie können den Siebhalter unter fließendem Wasser ausspülen und trocknen lassen.
- ▶ Reinigen Sie das Siebhaltergitter regelmäßig mit der mitgelieferten Bürste.
- ▶ Entkalken Sie das Gerät regelmäßig (alle zwei Monate oder nach jeweils 100 Kaffeezubereitungen), um die Leistung und Lebensdauer des Geräts zu erhalten. Verwenden Sie zum Entkalken der Espresso mobil ein geeignetes Produkt. Lesen Sie die Gebrauchsanweisungen des Entkalkungsmittels, um sich über Dosierung und Einwirkungszeit zu informieren. Spülen Sie das Gerät 5- bis 6-mal mit Wasser. Wiederholen Sie den Vorgang bei Bedarf.

Reparatur

▶ Der Siebhalter lässt sich nicht öffnen

Die Espresso mobil funktioniert bei einem Druck von ca. 19 bar. Um Verletzungen oder Produktschäden zu vermeiden, verhindert eine Sicherheitsvorrichtung das Öffnen des Siebhalters, wenn das Gerät unter Druck steht.

Solange die rote Sicherheitsanzeige sichtbar ist, steht das Gerät noch unter Druck. Um den Siebhalter zu öffnen, drücken Sie die STOPP-Taste, bis die Sicherheitsanzeige erlischt.

▶ Das Gerät lässt sich nicht starten

Vergewissern Sie sich, dass der Stecker für die 12-Volt-Steckdose (Zigarettenanzünder) fest im Anschluss sitzt. Die Anzeige am Stecker und das Display leuchten, wenn das Gerät korrekt angeschlossen ist.

▶ Nach dem Drücken der Espresso-Taste startet der Motor des Geräts, aber der Kaffee läuft nicht durch

Achten Sie darauf, die Espresso-Taste ganz durchzudrücken. Bei einigen Kapseln dauert es länger, bis sie geöffnet sind. Falls nach einigen Sekunden noch nichts passiert, drücken Sie die STOPP-Taste, bis die rote Sicherheitsanzeige erlischt, trennen Sie das Gerät von der Stromversorgung, entfernen Sie die Kapsel und versuchen Sie es mit einer anderen Kapsel.

▶ Beim Drücken der Espresso-Taste startet der Motor des Geräts nicht

- Achten Sie darauf, die Espresso-Taste ganz durchzudrücken.
- Vergewissern Sie sich, dass der Stecker korrekt an den Zigarettenanzünder angeschlossen ist und dass das Display leuchtet. Andernfalls drücken Sie die STOPP-Taste, trennen Sie das Gerät von der Stromversorgung und entfernen Sie die Kapsel. Schließen Sie das Gerät wieder an und versuchen Sie es mit einer neuen Kapsel.

▶ Während des Brühvorgangs tropft Wasser aus dem Siebhalter

- Überprüfen Sie, ob sich ein Dichtungsring im Kapselhalter befindet und richtig eingelegt ist.
- Achten Sie darauf, den Siebhalter korrekt zu schließen; die Verriegelungsmarkierungen (weiße Linien) müssen sich direkt übereinander befinden (siehe Schritt 7 der Bedienungsanleitung).









▶ Der Espresso ist kalt

Warten Sie, bis Sie zweimal drei Signaltöne hören und auf dem Display angezeigt wird, dass Sie die Espresso-Taste drücken können, bevor Sie das Gerät umdrehen und die Espresso-Taste drücken.

▶ Die Wasserfüllmengenanzeige funktioniert trotz richtiger Füllung nicht.

Wenn die Füllmengenanzeige nicht funktioniert, wählen Sie Wasser mit einem höheren Mineralgehalt (Abdampfrückstand > 50 mg / l).

Symbole

Symbol	Bedeutung
	Zu wenig Wasser: Im Behälter ist nicht genug Wasser, die Füllmengenanzeige blinkt weiß. Gießen Sie Wasser nach, bis die Anzeige grün leuchtet.
	Zu viel Wasser: Im Behälter ist zu viel Wasser, die Füllmengenanzeige blinkt rot. Leeren Sie das Gerät und füllen Sie es erneut, bis die Anzeige grün leuchtet.
	Richtige Wassermenge: Sie haben genug Wasser in das Gerät gefüllt; nachdem Sie den Siebhalter geschlossen haben, können Sie die EIN-Taste drücken, um die Vorbereitung zu starten.
	EIN-Taste: Sie können die EIN-Taste der Espresso mobil drücken, um die Vorbereitung zu starten.
	Vorbereitung gestartet: Die Espresso mobil baut Druck auf und erhitzt das Wasser. Sobald zweimal drei Signaltöne ertönen, ist die Vorbereitung abgeschlossen.
	Vorbereitung beendet: Die Espresso mobil hat die Vorbereitung abgeschlossen, Sie können die Espresso-Taste drücken, um den Kaffee zuzubereiten.
	Zubereitung gestartet: Ihr Espresso wird zubereitet; Sie können die STOPP-Taste drücken, wenn die gewünschte Kaffeemenge erreicht ist.
	Stopp-Taste: Drücken Sie die Stopp-Taste der Espresso mobil, bis die rote Sicherheitsanzeige erlischt.
	Nicht genug Energie: Die Espresso mobil verfügt über eine Sicherheitsvorrichtung und startet nicht, wenn die Stromversorgung nicht ausreichend ist.
	Funktionsstörung: Ziehen Sie die Espresso mobil ab, stecken Sie diese wieder ein und versuchen Sie es erneut. Wenn es immer noch nicht funktioniert, wenden Sie sich an Ihren Händler.

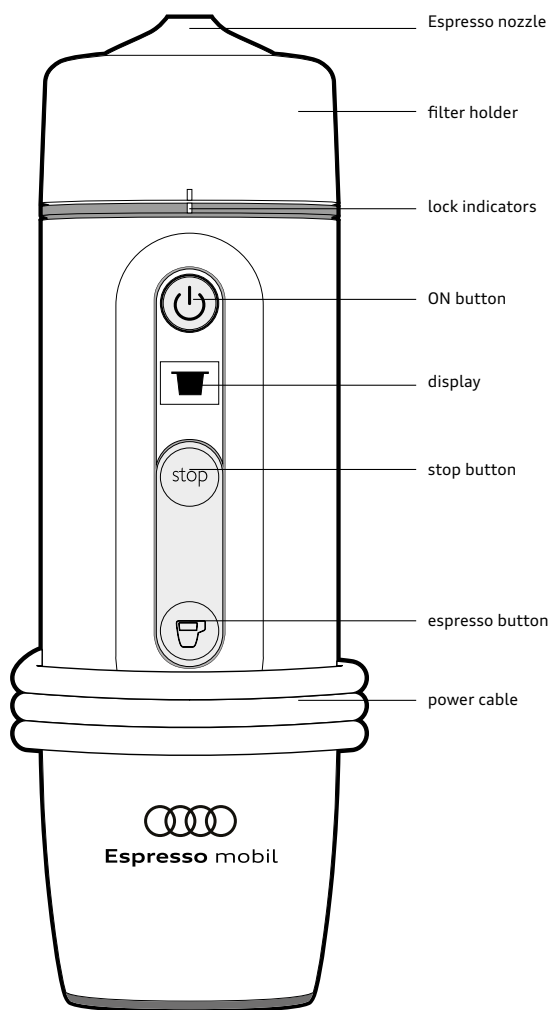

Getting started

- ▶ Read all instructions before using the appliance and store the information in a safe place. AUDI AG accepts no liability for any damage that may be caused by improper use.
- ▶ The Espresso mobile is an espresso machine that is connected to the 12-V socket (cigarette lighter) inside the vehicle.
- ▶ The Espresso mobile is used with coffee capsules.
- ▶ Rinse out the appliance thoroughly before first use. Make one espresso using the Espresso mobile and discard it.
- ▶ Your Espresso mobile is now ready to use.

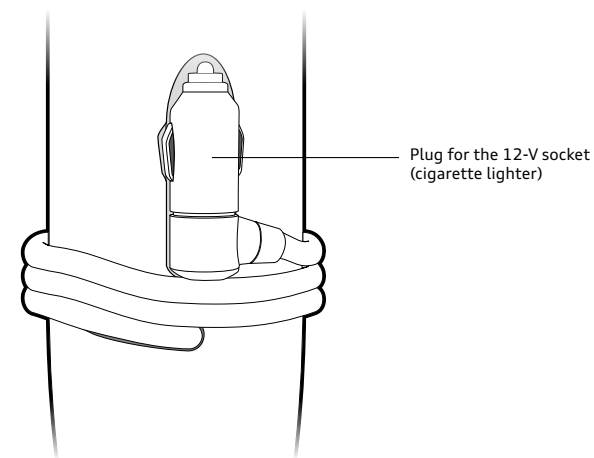
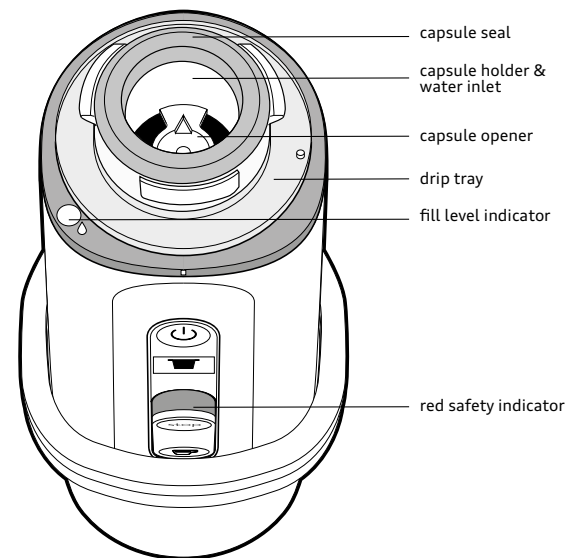

Technical data

Water reservoir capacity	50ml
Maximum pressure	19 bar
Dimensions L x l x h (mm)	75 x 75 x 245
Weight	880g
Voltage	12V DC
Power consumption	120 Watt

Instructions

1) Always store the Espresso mobile correctly and safely while driving. Before you use the Espresso mobile, park your vehicle so that neither you nor other road users are at risk. Do not use the appliance if it has any cracks or deep scratches. The appliance must only be used at temperatures between 5°C and 40°C and at normal atmospheric pressure (altitudes between 0 m and 3000 m).

⚠ WARNING

- ▶ The Espresso mobile can only be operated safely when the vehicle is at a standstill, as loose items in the passenger compartment can fly forwards in the event of sudden manoeuvres or accidents – risk of injury! Always stow the Espresso mobile safely in the luggage compartment and secure it using the fastening rings.
- ▶ Ensure that children and persons that have not read the instructions for the Espresso mobile do not have access to the appliance.

2) Ensure that the power cable is not damp. Unwind the power cable.

⚠ WARNING

- ▶ Do not immerse the plug for the 12-V socket (cigarette lighter) in water or any other liquid.

3) Connect the power cable to a 12-V socket (cigarette lighter). You can now follow the preparation process that appears on the display of the Espresso mobile.

⚠ CAUTION

- ▶ Connect the appliance directly to the 12-V socket (cigarette lighter). Do not use a multiple socket plug.

4) Unscrew the filter holder.

⚠ WARNING

- ▶ Take care not to touch the capsule opener on the base of the capsule holder as it is very sharp – risk of injury!

5) Fill the espresso cup with water up to the black line, pour it into the appliance and keep an eye on the fill level indicator.

Flashing white light: not enough water

Green light: the correct amount of water

Red, rapidly flashing light: too much water --> If the fill level indicator flashes red, pour the water out of the appliance and start again.

ⓘ NOTE

- ▶ The water tank must only be filled with water, or with descaler when descaling the appliance.

6) Insert a capsule into the capsule holder.

7) Close the filter holder up to the lock indicator. The lock indicators (white lines) must be precisely aligned.

⚠ WARNING

- ▶ Never press the «Espresso» button if the filter holder is not closed properly. The lock indicators must be aligned.

8) Press the «ON» button to start the Espresso mobile heating process.

⚠ WARNING

- ▶ The Espresso mobile heats water to almost 100 degrees Celsius. In order to avoid the risk of burns and scalds, follow the operating instructions carefully.

9) The display indicates the progress. Wait until you hear three bleeps twice, after around two and a half minutes. Warning: it is not because you can no longer hear the sound of the motor, that the appliance is ready!

10) Place the espresso cup above the Espresso mobile and turn the appliance upside down, while it is still plugged. Hold the Espresso mobile over the espresso cup and in direct contact with it.

⚠ WARNING

- ▶ The Espresso mobile heats water to almost 100 degrees Celsius. In order to avoid the risk of burns and scalds, follow the operating instructions carefully.
- ▶ Water in the Espresso mobile: Hold the Espresso mobile vertically and only turn it over when the espresso cup is in close contact with the machine, otherwise water may leak out. Risk of injury and damage to vehicle equipment!

11) Press the «Espresso» button. The motor in the appliance restarts to maintain the pressure required to make the espresso. The red safety indicator appears. This indicates that the appliance is pressurised. Do not open the filter holder on the appliance while the red safety indicator is visible!

12) As soon as «STOP» appears on the display, press the «STOP» button until the red safety indicator disappears.

13) Turn the appliance upright again. Open the filter holder carefully to remove the hot used capsule. Dispose of the capsule in the waste container supplied. Pour the excess water from the water tank and dry the drip tray with the cleaning cloth.

⚠ WARNING

- ▶ The capsule and any residual water will be hot – risk of injury!
- ▶ Do not remove the filter holder while the red safety indicator is visible. The appliance may still be pressurised.

14) Enjoy your espresso. To make a second espresso, press the «ON» button to exit standby mode, and start the process again from step 4.

⚠ CAUTION

- ▶ The appliance is not suitable for any professional use. You can prepare a maximum of five espressos one after the other. Always wait one hour after making five espressos before using the appliance again.

Maintenance

- ▶ Disconnect the Espresso mobile from the power supply before cleaning.
- ▶ Clean the appliance using a damp cloth (dampen with water only). Do not clean the «Espresso mobile» in the dishwasher.
- ▶ Do not immerse the Espresso mobile in water. The filter holder can be rinsed under running water and left to dry.
- ▶ Clean the mesh on the filter holder regularly using the brush supplied.
- ▶ Descale the appliance regularly (every two months or after every 100 coffee preparations) to maintain the appliance's performance and service life. Use a suitable product to descale the Espresso mobile. Read the instructions on the descaler for the correct amount to use and the application time. Rinse the appliance five or six times with water. Repeat the process if necessary.

Repair

▶ The filter holder will not open

The Espresso mobile operates at a pressure of approximately 19 bar. To prevent the risk of injury or damage to the product, a safety device stops the filter holder being opened while the appliance is pressurised.

The appliance is still pressurised if the red safety indicator is visible. To open the filter holder, press the «STOP» button until the safety indicator disappears.

▶ The appliance will not start

Ensure that the plug for the 12-V socket (cigarette lighter) is firmly inserted in the socket. The indicator on the plug and the display light up when the appliance is connected correctly.

▶ When I press the «Espresso» button, the appliance motor starts but no coffee comes out

Ensure that the «Espresso» button is fully pressed in. Some capsules take longer to open than others. If nothing happens after a few seconds, press the «STOP» button until the red safety indicator disappears, disconnect the appliance from the power supply, remove the capsule and try again with a different capsule.

▶ When I press the «Espresso» button, the appliance motor does not start

- a) Ensure that the «Espresso» button is fully pressed in.
- b) Check that the plug is connected to the cigarette lighter correctly and that the display lights up. Otherwise, press the «STOP» button, disconnect the appliance from the power supply and remove the capsule. Reconnect the appliance and try again with a new capsule.

▶ Water drips out of the filter holder during the brewing process

- a) Check that there is a capsule seal in the capsule holder and that it is inserted correctly.
- b) Ensure you close the filter holder correctly; the lock indicators (white lines) must be aligned (see step 7 of the operating instructions).











▶ The espresso is cold

Before turning the appliance over and pressing the «Espresso» button, wait until you hear the three bleeps twice and the display indicates that you can press the «Espresso» button.

▶ The water fill level indicator is not working, even though I have filled the appliance correctly.

If the fill level indicator does not work, use water with a higher mineral content (total dissolved solids > 50 mg/l).

Icons

icon	meaning
	Too little water: There is not enough water in the tank. The fill level indicator flashes white. Pour in water until the indicator light turns green.
	Too much water: There is too much water in the tank. The fill level indicator flashes red. Empty the appliance and fill it up again until the indicator light turns green.
	Correct water level: You have put enough water in the appliance. Once you have closed the filter holder, you can press the «ON» button to start the preparation process.
	«ON» button: You can press the «ON» button on the «Espresso mobile» to start the preparation process.
	Preparation begun: The «Espresso mobile» is building up pressure and heating the water. When you hear three bleeps twice, the preparation process is complete.
	Preparation complete: The «Espresso mobile» has completed the preparation process, so you can press the «Espresso» button to make your coffee.
	Brewing begun: Your espresso is being prepared. You can press the «STOP» button when the desired amount of coffee is reached.
	«STOP» button: Press the «STOP» button on the Espresso mobile until the red safety indicators disappears.
	Insufficient power: The Espresso mobile has a safety device and will not start if the power supply is not sufficient.
	Dysfunction: unplug the Espresso mobile, plug it back in and try again. If it still does not work, contact your dealer.

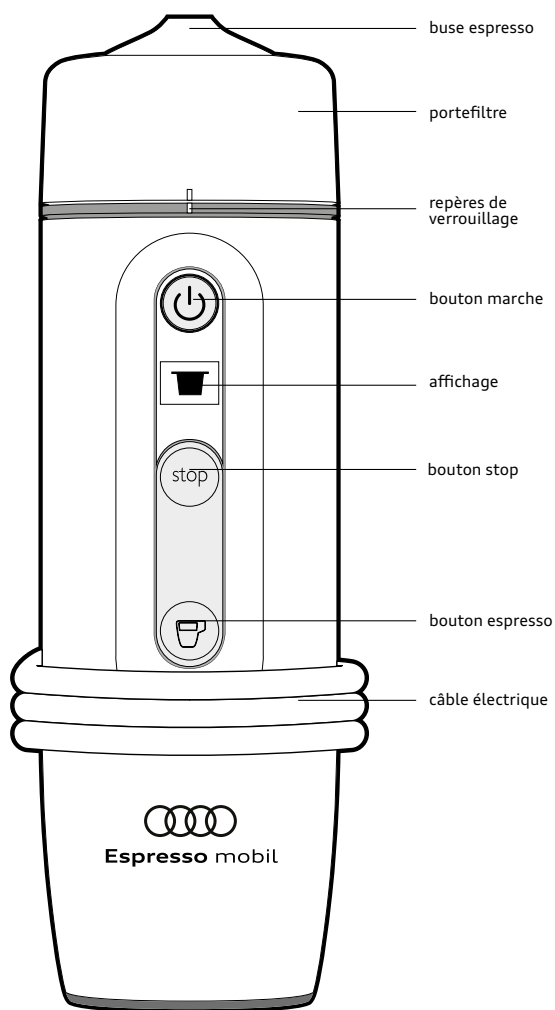

Première utilisation

- ▶ Veuillez lire toutes les instructions avant d'utiliser l'appareil et conservez ces informations en lieu sûr. AUDI AG décline toute responsabilité pour les dommages causés par une utilisation non conforme.
- ▶ La machine à espresso mobile est une machine à espresso pouvant être raccordée à la prise 12 volts (allume-cigare) du véhicule.
- ▶ La machine à espresso mobile s'utilise avec des capsules de café.
- ▶ Nettoyez et rincez soigneusement l'appareil avant la première utilisation. Faites ensuite fonctionner la machine à espresso mobile une première fois et jetez le premier café.
- ▶ Votre machine à espresso mobile est désormais prête à l'emploi.

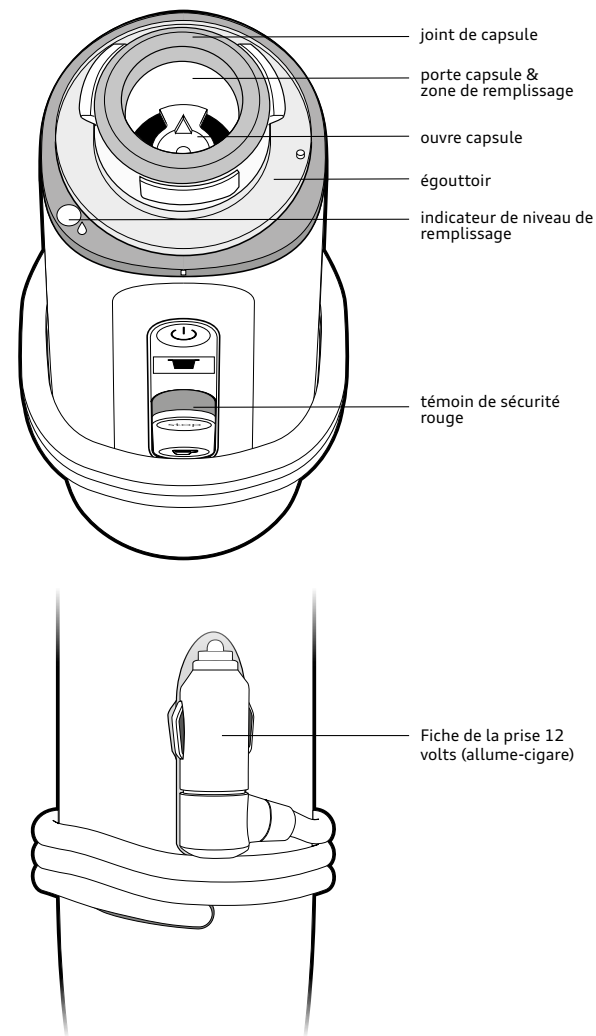

Données techniques

Contenance du réservoir d'eau	50 ml
Pression maximale	19 bars
Dimensions L x l x h (mm)	75 x 75 x 245
Poids	880 g
Tension d'alimentation	12 V CC
Puissance consommée	120 Watt

Instructions

1) Lors de vos déplacements, rangez toujours la machine à espresso mobile de manière correcte et sécurisée. Avant d'utiliser la machine à espresso mobile, garez votre véhicule afin d'éviter tout danger pour vous et pour les autres usagers de la route. N'utilisez pas l'appareil lorsqu'il présente des fissures ou des rayures profondes. L'appareil ne doit être utilisé qu'à des températures comprises entre 5 °C et 40° C et à une pression atmosphérique normale (altitude de 0 m à 3 000 m).

⚠ ATTENTION

- ▶ La machine à espresso mobile ne peut être utilisée en toute sécurité qu'à l'arrêt, car des objets non fixés dans l'habitacle peuvent voler vers l'avant lors de manœuvres soudaines ou en cas d'accident, ce qui expose à un risque de blessure ! Rangez toujours la machine à espresso mobile en toute sécurité dans le coffre à bagages et fixez-la sur les œilletons de fixation.
- ▶ Veillez à ce que les enfants et les personnes non à même de l'utiliser n'aient pas accès à la machine à espresso mobile.

2) Vérifiez que le câble électrique n'est pas humide. Déroulez le câble électrique.

⚠ ATTENTION

- ▶ Ne plongez pas la fiche de la prise 12 volts (allume-cigare) dans de l'eau ou dans d'autres liquides

3) Raccordez le câble électrique à une prise 12 volts (allume-cigare). Vous pouvez maintenant suivre le processus de préparation sur l'écran de la machine à espresso mobile.

ⓘ PRUDENCE

- ▶ Branchez l'appareil directement sur la prise 12 volts (allume-cigare). N'utilisez pas de prise multiple.

4) Dévissez le porte-filtre.

⚠ ATTENTION

- ▶ Veillez à ne pas toucher l'ouvre-capsules au bas du porte-capsules, il est très tranchant et peut vous exposer à un risque de blessure !

5) Remplissez la tasse à espresso d'eau jusqu'au trait noir, versez dans l'appareil en surveillant l'indicateur de niveau de remplissage.

Lumière blanche clignotante : niveau d'eau insuffisant

Lumière verte : quantité d'eau suffisante

Lumière rouge clignotant rapidement : trop d'eau --> Si l'indicateur du niveau de remplissage clignote en rouge, retirez l'eau de l'appareil et recommencez

ⓘ REMARQUE

- ▶ Ne versez dans le réservoir d'eau que de l'eau et du détartrant en cas de détartrage.

6) Placez une capsule dans le porte-capsules.

7) Fermez le porte-filtre jusqu'au repère de verrouillage. Les repères de verrouillage (lignes blanches) doivent être bien alignés.

⚠ ATTENTION

- ▶ N'appuyez jamais sur le bouton Espresso si le porte-filtre n'est pas correctement fermé. Les repères de verrouillage doivent être directement superposés.

8) Appuyez sur le bouton MARCHE pour lancer le processus de chauffage de la machine à espresso mobile.

⚠ ATTENTION

- ▶ La machine à espresso mobile chauffe l'eau à environ 100 degrés Celsius. Pour éviter tout risque de brûlures et de blessures, suivez la notice d'utilisation à la lettre.

9) L'écran affiche la progression. Patientez jusqu'à ce que trois signaux sonores retentissent deux fois après environ 2,5 minutes. Attention : si vous n'entendez plus le bruit du moteur, cela ne signifie pas que l'appareil est prêt !

10) Placez la tasse à espresso sur la machine à espresso mobile et tournez la machine pendant qu'elle est encore raccordée, puis maintenez la machine à espresso mobile en contact direct avec la tasse à espresso.

⚠ ATTENTION

- ▶ La machine à espresso mobile chauffe l'eau à environ 100 degrés Celsius. Pour éviter tout risque de brûlures et de blessures, suivez la notice d'utilisation à la lettre.
- ▶ Eau dans la machine à espresso mobile : maintenez la machine à espresso mobile en position verticale et ne la retournez que lorsque la tasse à espresso est en position, faute de quoi l'eau risque de s'écouler. Risque de blessure et d'endommagement de l'équipement du véhicule !

11) Appuyez sur le bouton Espresso. Le moteur de l'appareil redémarre pour maintenir la pression nécessaire à l'espresso. Le témoin de sécurité rouge apparaît. Il signale que l'appareil est sous pression. N'ouvrez pas le porte-filtre de l'appareil tant que le témoin de sécurité rouge est visible !

12) Aussitôt que le bouton « STOP » (ARRÊT) s'affiche à l'écran, pressez-le jusqu'à ce que le témoin de sécurité rouge disparaisse.

13) Retournez de nouveau l'appareil. Ouvrez prudemment le porte-filtre pour retirer la capsule chaude utilisée et jetez-la dans la poubelle fournie. Versez l'excédent d'eau hors du réservoir d'eau et séchez l'égouttoir avec le chiffon de nettoyage.

⚠ ATTENTION

- ▶ L'eau restante et la capsule sont chaudes et peuvent exposer à un risque de brûlure !
- ▶ Ne retirez pas le porte-filtre tant que le témoin de sécurité rouge est visible. L'appareil pourrait encore être sous pression.

14) Savourez votre espresso. Pour préparer un deuxième espresso, appuyez sur le bouton MARCHE pour quitter le mode de veille et recommencez à partir de l'étape 4.

ⓘ PRUDENCE

- ▶ L'appareil ne convient pas à une utilisation quotidienne intensive. Préparez un maximum de cinq espressos successivement. En cas d'utilisation intensive, une pause d'une heure doit impérativement être faite après cinq espressos.

Entretien

- ▶ Avant le nettoyage, débranchez la machine à espresso mobile de l'alimentation électrique.
- ▶ Nettoyez l'appareil à l'aide d'un chiffon humide (imbibé d'eau uniquement). Ne nettoyez pas la machine à espresso mobile dans un lave-vaisselle.
- ▶ Ne plongez pas la machine à espresso mobile dans l'eau. Vous pouvez nettoyer le porte-filtre à l'eau courante et le laisser sécher.
- ▶ Nettoyez régulièrement la grille du porte-filtre en utilisant la brosse fournie.
- ▶ Détartrez régulièrement l'appareil (tous les deux mois ou tous les 100 cycles de préparation de café) afin de garantir ses performances et sa durée de vie. Pour le détartrage de la machine à espresso mobile, utilisez un produit approprié. Lisez les instructions d'utilisation du détartrant pour connaître le dosage et le temps d'action. Rincez l'appareil 5 à 6 fois avec de l'eau. Répétez la procédure au besoin.

Dépannage

▶ Le porte-filtre ne s'ouvre pas

La machine à espresso mobile fonctionne à une pression d'environ 19 bar. Pour éviter des blessures ou des dommages matériels, un dispositif de sécurité empêche l'ouverture du porte-filtre lorsque l'appareil est sous pression.

Tant que le témoin de sécurité rouge est visible, l'appareil est encore sous pression. Pour ouvrir le porte-filtre, appuyez sur le bouton ARRÊT jusqu'à ce que le témoin de sécurité disparaisse.

▶ L'appareil ne démarre pas

Vérifiez que la fiche de la prise 12 volts (allume-cigare) est bien branchée. Les indicateurs sur la prise et l'écran s'allument lorsque l'appareil est correctement branché.

▶ Après pression sur le bouton Espresso, le moteur de l'appareil démarre, mais le café ne coule pas

Assurez-vous que le bouton Espresso est enfoncé à fond. Certaines capsules mettent plus de temps à s'ouvrir. Si rien ne se produit après quelques secondes, appuyez sur le bouton ARRÊT jusqu'à ce que le témoin de sécurité rouge disparaisse, débranchez l'appareil de l'alimentation électrique, retirez la capsule et essayez avec une autre capsule.

▶ Le moteur de l'appareil ne s'allume pas après pression sur le bouton Espresso

- Assurez-vous que le bouton Espresso est enfoncé à fond.
- Vérifiez que la fiche est bien connectée à l'allume-cigare et que l'écran est allumé. Dans le cas contraire, appuyez sur le bouton ARRÊT, débranchez l'appareil de l'alimentation électrique et retirez la capsule. Raccordez de nouveau l'appareil et réessayez avec une autre capsule.

▶ De l'eau s'écoule du porte-filtre pendant la préparation

- Vérifiez que le joint de capsule est présent et correctement inséré dans le porte-capsules.
- Veillez à fermer correctement le porte-filtre ; les repères de verrouillage (lignes blanches) doivent être alignées (voir l'étape 7 du mode d'emploi).

▶ L'espresso est froid

Patiencez jusqu'à ce que trois signaux sonores retentissent deux fois et que l'écran signale que vous pouvez presser le bouton Espresso avant de retourner l'appareil ou d'appuyer sur le bouton Espresso.

▶ L'indicateur de niveau de remplissage ne fonctionne pas malgré un niveau de remplissage correct.

Si l'indicateur de niveau de remplissage ne fonctionne pas, choisissez de l'eau avec une teneur en minéraux plus élevée (résidu à sec > 50 mg / l).

Légende des pictogrammes

picto	signification
	Trop peu d'eau : la quantité d'eau dans le réservoir est insuffisante, l'indicateur de niveau de remplissage clignote en blanc. Ajoutez de l'eau jusqu'à ce que l'indicateur passe au vert.
	Excès d'eau : la quantité d'eau dans le réservoir est excessive, l'indicateur de niveau de remplissage clignote en rouge. Videz l'appareil et remplissez-le de nouveau jusqu'à ce que l'indicateur soit vert.
	Quantité d'eau correcte : vous avez ajouté suffisamment d'eau dans l'appareil ; après avoir fermé le porte-filtre, vous pouvez appuyer sur le bouton MARCHÉ pour lancer le préchauffage.
	Bouton MARCHÉ : vous pouvez appuyer sur le bouton MARCHÉ de la machine à espresso mobile pour démarrer le préchauffage.
	Préchauffage démarré : la machine à espresso mobile fait monter la pression et chauffe l'eau. Le préchauffage est terminé dès que trois signaux sonores retentissent deux fois.
	Préchauffage terminé : la machine à espresso mobile a terminé le préchauffage. Vous pouvez appuyer sur le bouton Espresso pour préparer le café.
	Préparation démarrée : votre espresso est préparé ; vous pouvez appuyer sur le bouton ARRÊT lorsque la quantité de café souhaitée est atteinte.
	Bouton Arrêt : appuyez sur le bouton arrêt de la machine à espresso mobile jusqu'à ce que le témoin de sécurité rouge disparaisse.
	Puissance insuffisante : la machine à espresso mobile est équipée d'un dispositif de sécurité et ne démarre pas lorsque l'alimentation électrique est insuffisante.
	Dysfonctionnement : débranchez la machine à espresso mobile, reconnectez-la et réessayez. Si l'appareil ne fonctionne toujours pas, contactez votre concessionnaire.

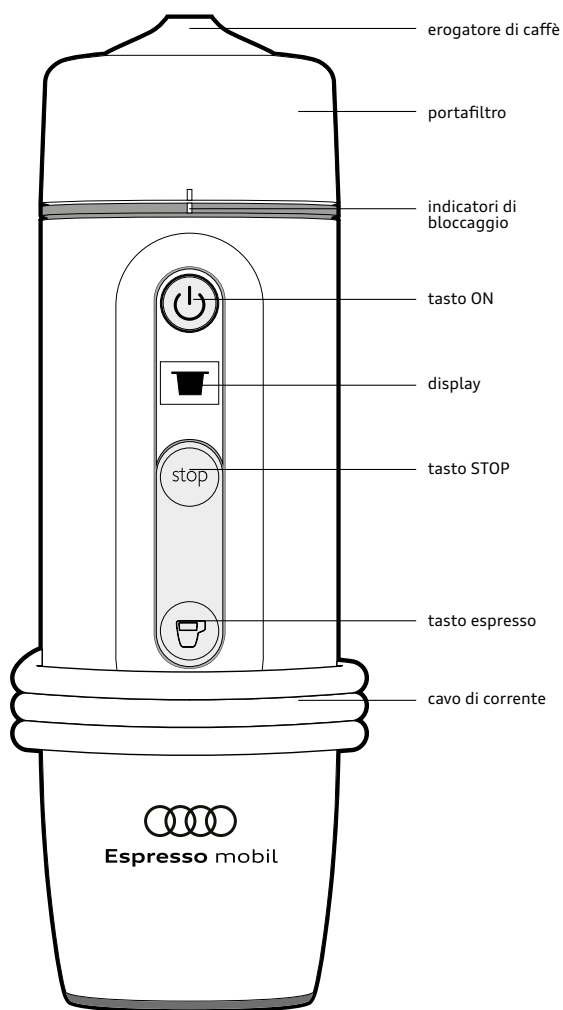

Prima fase

- ▶ Leggere tutte le istruzioni prima di utilizzare l'apparecchio e conservare accuratamente le informazioni. AUDI AG non si assume la responsabilità per danni causati da un uso improprio.
- ▶ La Espresso mobil è una macchina espresso che viene collegata alla presa da 12 Volt del veicolo (accendisigari).
- ▶ La Espresso mobil viene utilizzata con le capsule.
- ▶ Lavare l'apparecchio a fondo prima del primo utilizzo. Utilizzare una volta la Espresso mobil e smaltire il primo espresso preparato.
- ▶ La vostra Espresso mobil è ora pronta per l'uso.

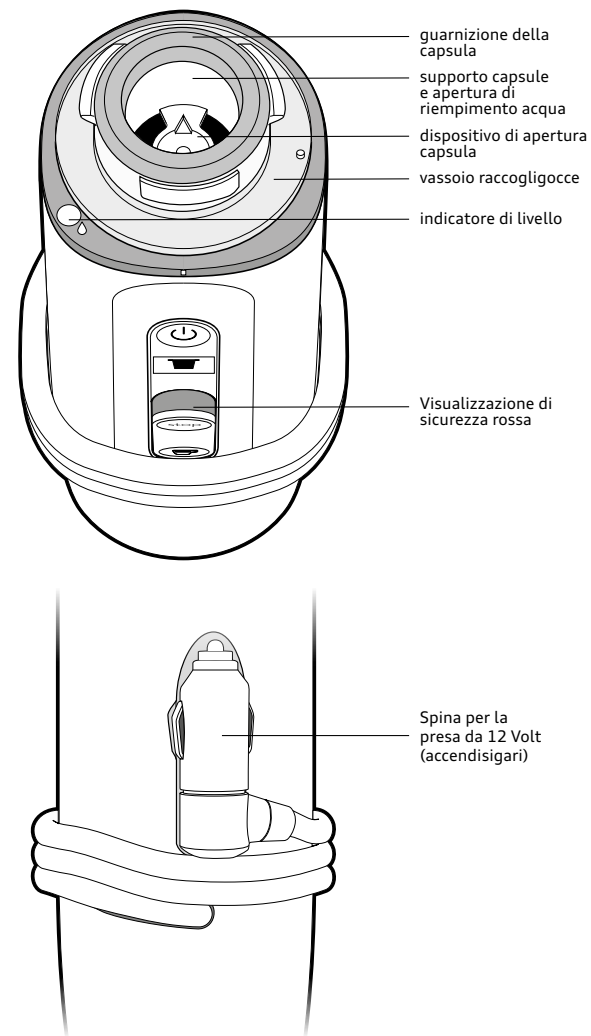

Dati tecnici

Capacità del serbatoio dell'acqua	50 ml
Pressione massima	19 bar
Dimensioni (lung. x largh. x alt.)	75 x 75 x 245 mm
Peso	880 g
Tensione	12 V CC
Consumo energetico	120 Watt

Istruzioni

1) Durante il trasporto riporre sempre la Espresso mobil in modo adeguato e sicuro. Prima di utilizzare la Espresso mobil, parcheggiare il veicolo in modo da non mettere in pericolo voi stessi o altri utenti del traffico. Non utilizzare l'apparecchio se sono visibili fessure o graffi profondi. L'apparecchio può essere utilizzato solo a temperature tra 5° C e 40° C ad una pressione atmosferica normale (altitudine da 0 m a 3000 m).

⚠ ATTENZIONE

- ▶ La Espresso Mobil può essere utilizzata in sicurezza solo a veicolo fermo in quanto eventuali oggetti liberi nell'abitacolo potrebbero cadere in avanti in caso di manovre improvvise o di incidente - pericolo di lesioni! Riporre sempre in sicurezza la Espresso mobil nel bagagliaio e fissarla agli occhielli di ancoraggio.
- ▶ Accertarsi che bambini o persone non adeguatamente istruite non abbiano accesso alla Espresso mobil.

2) Accertarsi che il cavo di corrente non sia umido. Svolgere il cavo di corrente.

⚠ ATTENZIONE

- ▶ Non immergere la spina per la presa da 12 Volt (accendisigari) in acqua o altri liquidi.

3) Collegare il cavo di corrente ad una presa da 12 Volt (accendisigari). Ora è possibile seguire il processo di preparazione sul display della Espresso mobil.

ⓘ CAUTELA

- ▶ Collegare l'apparecchio direttamente alla presa da 12 Volt (accendisigari). Non utilizzare spine multiple.

4) Svitare il portafiltro.

⚠ ATTENZIONE

- ▶ Fare attenzione a non toccare il dispositivo di apertura capsule sul fondo del portafiltro, in quanto è molto affilato - pericolo di lesioni!

5) Riempire con acqua il bicchiere da espresso fino alla linea nera, quindi versarla nell'apparecchio tenendo d'occhio l'indicatore del livello di riempimento.

Spia bianca lampeggiante: acqua insufficiente

Spia verde: giusta quantità d'acqua

Spia rossa lampeggiante velocemente: troppa acqua --> se l'indicatore del livello di riempimento lampeggia di colore rosso, svuotare l'acqua dall'apparecchio e ricominciare da capo.

ⓘ NOTA

- ▶ Nel serbatoio dell'acqua versare solo acqua e, durante la decalcificazione, il decalcificante.

6) Inserire una capsula nel contenitore capsule.

7) Chiudere il portafiltro fino all'indicatore di bloccaggio. Gli indicatori di bloccaggio (linee bianche) devono coincidere perfettamente.

⚠ ATTENZIONE

- ▶ Mai premere il tasto Espresso se il portafiltro non è chiuso correttamente. Gli indicatori di bloccaggio devono coincidere perfettamente.

8) Premere il tasto ON per avviare la fase di riscaldamento della Espresso mobil.

⚠ ATTENZIONE

- ▶ La Espresso mobil riscalda l'acqua a quasi 100 gradi Celsius. Osservare attentamente le istruzioni per l'uso per evitare il rischio di ustioni e scottature.

9) Sul display compare l'avanzamento. Attendere finché, dopo 2,5 minuti, non si sentono per due volte tre segnali acustici. Attenzione: se non si sente più il rumore del motore, non significa che l'apparecchio sia pronto!

10) Appoggiare il bicchiere da espresso sulla Espresso mobil e capovolgere l'apparecchio quando è ancora collegato, mantenendo la Espresso mobil a contatto diretto sul bicchiere.

⚠ ATTENZIONE

- ▶ La Espresso mobil riscalda l'acqua a quasi 100 gradi Celsius. Osservare attentamente le istruzioni per l'uso per evitare il rischio di ustioni e scottature.
- ▶ L'acqua nella Espresso mobil: tenere la Espresso mobil verticale e capovolgerla solo se il bicchiere da espresso è appoggiato, diversamente l'acqua può fuoriuscire. Pericolo di lesioni e danneggiamento dell'equipaggiamento del veicolo!

11) Premere il tasto espresso. Il motore dell'apparecchio si riavvia per mantenere la pressione necessaria per l'espresso. Compare l'indicatore rosso di sicurezza. Essa indica che l'apparecchio è sotto pressione. Non aprire il portafiltro dell'apparecchio finché si vede l'indicatore rosso di sicurezza!

12) Non appena sul display compare «STOP», premere il tasto stop finché l'indicatore rosso di sicurezza non scompare.

13) Rigrare l'apparecchio. Aprire con cautela il portafiltro per rimuovere la capsula calda usata ed espellerla nel contenitore capsule usate a disposizione. Svuotare il serbatoio dell'acqua rimasta e asciugare il vassoio raccogliogocce con un panno detergente.

⚠ ATTENZIONE

- ▶ L'acqua residua e le capsule sono calde - pericolo di lesioni!
- ▶ Non rimuovere il portafiltro finché rimane visibile l'indicatore di sicurezza rosso. L'apparecchio è probabilmente ancora sotto pressione.

14) Godetevi l'espresso. Per preparare un secondo espresso, premere il tasto ON per terminare la modalità stand-by e ricominciare dallo step 4.

ⓘ CAUTELA

- ▶ L'apparecchio non è adatto a usi professionali. Preparare al massimo cinque caffè a distanza ravvicinata. In caso di uso intensivo, dopo cinque caffè fare assolutamente una pausa di un'ora.

Manutenzione

- ▶ Prima di lavare la Espresso mobil staccarla dall'alimentazione di corrente.
- ▶ Pulire l'apparecchio con un panno umido (solo con acqua). Non lavare la « Espresso mobil » in lavastoviglie.
- ▶ Non immergere la Espresso mobil in acqua. Il portafiltro può essere sciacquato con acqua e poi fatto asciugare.
- ▶ Pulire periodicamente la griglia del portafiltro con la spazzolina fornita.
- ▶ Decalcificare periodicamente l'apparecchio (ogni due mesi o dopo 100 caffè) per mantenerne ottimali prestazioni e durata. Per la decalcificazione della Espresso mobil utilizzare un prodotto idoneo. Leggere le istruzioni per l'uso del decalcificante per informarsi su dosaggio e tempi di azione. Lavare l'apparecchio in acqua 5-6 volte. Ripetere l'operazione se necessario.

Riparazione

▶ Non è possibile aprire il portafiltro

La Espresso mobil funziona ad una pressione di circa 19 bar. Per evitare lesioni o danni al prodotto, un dispositivo di sicurezza impedisce l'apertura del portafiltro quando l'apparecchio è sotto pressione.

Finché rimane visibile l'indicatore di sicurezza rosso, l'apparecchio è ancora sotto pressione. Per aprire il portafiltro premere il tasto STOP finché non scompare l'indicatore di sicurezza.

▶ L'apparecchio non si avvia

Accertarsi che la spina per la presa da 12 Volt (accendisigari) sia ben collegata. La visualizzazione sulla spina e il display sono accesi se l'apparecchio è inserito correttamente.

▶ Dopo aver premuto il tasto espresso, si accende il motore dell'apparecchio, ma il caffè non scende

Controllare di aver premuto bene il tasto espresso. In alcune capsule ci vuole un po' più di tempo prima che si aprano. Se dopo qualche secondo non succede nulla, premere il pulsante STOP finché l'indicatore di sicurezza non scompare, scollegare l'apparecchio dall'alimentazione di corrente, rimuovere la capsula e provare con un'altra.

▶ Premendo il tasto espresso il motore dell'apparecchio non si avvia

- a) Controllare di aver premuto a fondo il tasto espresso.
- b) Accertarsi che la spina sia collegata correttamente all'accendisigari e che il display sia acceso. Diversamente premere il tasto STOP, staccare l'apparecchio dall'alimentazione di corrente e rimuovere la capsula. Ricollegare l'apparecchio e riprovare con una nuova capsula.

▶ Durante la preparazione del caffè, dell'acqua gocciola dal portafiltro

- a) Verificare che nel portacapsule si trovi una guarnizione capsula e sia inserito correttamente.
- b) Fare attenzione a chiudere correttamente il portafiltro; gli indicatori di bloccaggio (linee bianche) devono coincidere (v. Step 7 delle istruzioni per l'uso).

▶ Il caffè è freddo

Attendere di sentire due volte i tre segnali acustici e che sul display sia visualizzato che si può premere il tasto espresso, prima di capovolgere l'apparecchio e premere il tasto espresso.

▶ La visualizzazione della quantità di riempimento acqua non funziona nonostante l'operazione di riempimento sia stata eseguita correttamente.

Se l'indicatore di livello di riempimento non funziona, scegliere dell'acqua con un contenuto minerale maggiore (residuo secco > 50 mg / l).

Simboli

simbolo

significato



Troppo poca acqua: nel serbatoio non c'è abbastanza acqua, l'indicatore di livello di riempimento lampeggia di colore bianco. Versare ancora acqua finché l'indicatore non diventa verde.



Troppa acqua: nel serbatoio c'è troppa acqua, l'indicatore di livello di riempimento lampeggia di colore rosso. Svuotare l'apparecchio e riempirlo di nuovo finché l'indicatore non diventa verde.



Quantità d'acqua corretta: è stata messa abbastanza acqua nell'apparecchio; dopo aver chiuso il portafiltro si può premere il tasto ON per avviare la preparazione.



Tasto ON: si può premere il tasto ON della « Espresso mobil » per avviare la preparazione.



Preparazione iniziata: la « Espresso mobil » viene pressurizzata e scalda l'acqua. Non appena sono stati emessi tre segnali acustici per due volte, la preparazione è conclusa.



Preparazione terminata: la « Espresso mobil » ha concluso la preparazione, ora si può premere il tasto espresso per fare il caffè.



Preparazione iniziata: il caffè viene preparato; si può premere il tasto STOP quando è stata raggiunta la quantità di caffè desiderata.



Tasto stop: premere il tasto stop della Espresso mobil fino a quando non scompare l'indicatore di sicurezza rosso.



Energia insufficiente: la Espresso mobil dispone di un dispositivo di sicurezza, per cui non si avvia se l'alimentazione di corrente non è sufficiente.



Problema di funzionamento: staccare la Espresso mobil dalla presa, reinserirla e riprovare. Se continua a non funzionare rivolgersi al proprio rivenditore.

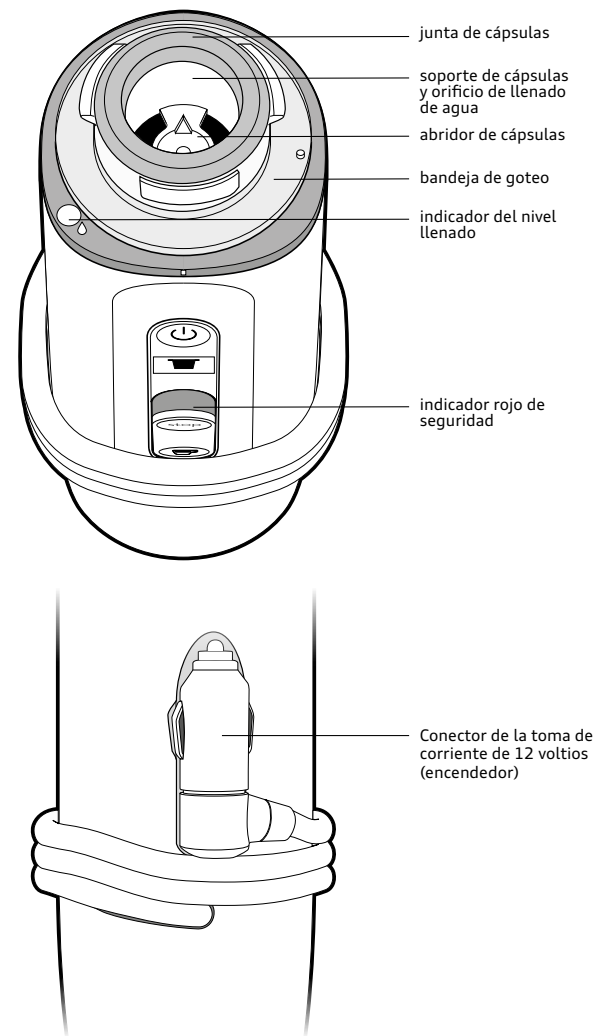
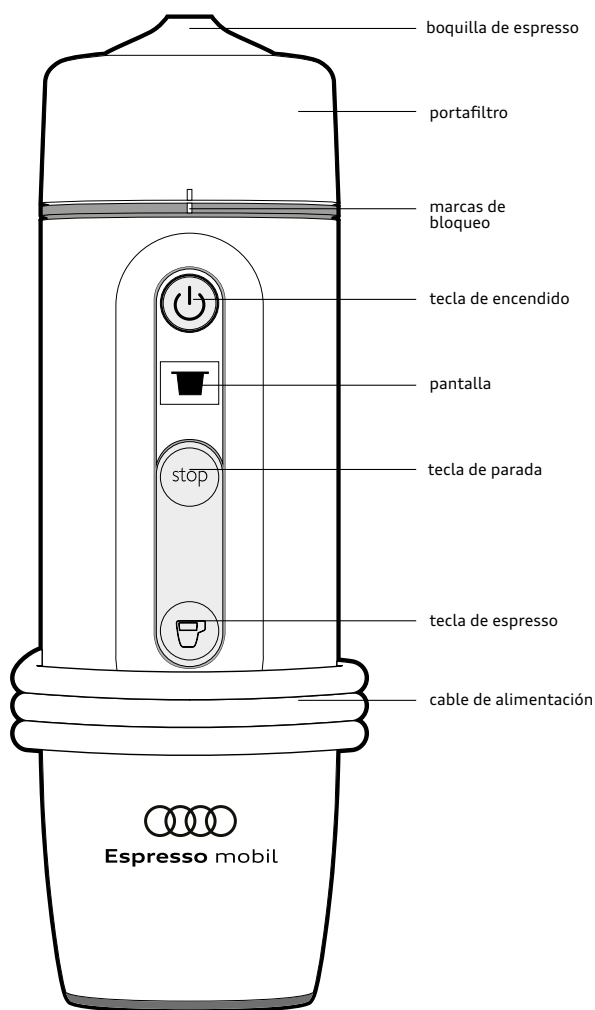

Guía de inicio rápido

- ▶ Leer todas las instrucciones antes de utilizar la máquina y guardar la información debidamente. AUDI AG no asume ninguna responsabilidad por posibles daños derivados del uso incorrecto.
- ▶ La Espresso mobil es una máquina de café espresso que se conecta a la toma de corriente de 12 voltios (encendedor) del vehículo.
- ▶ La Espresso mobil funciona con cápsulas de café.
- ▶ Enjuagar a fondo la máquina antes de su primer uso. Si es la primera vez que se utiliza la Espresso mobil, desechar el primer espresso preparado con ella.
- ▶ La Espresso mobil ya está lista para usarse.

Datos técnicos

Capacidad del depósito de agua	50 ml
Presión máxima	19 bares
Dimensiones (pr x an x al - mm)	75 x 75 x 245
Peso	880 g
Voltaje	12V CC
Consumo eléctrico	120 W

Instrucción

1) Durante el viaje, guardar la Espresso mobil siempre de modo correcto y seguro. Antes de utilizar la Espresso mobil, aparcarse el vehículo de forma que no se ponga en peligro a ninguna persona ni otros conductores. No utilizar la máquina si presenta grietas o arañazos profundos. La máquina solo debe utilizarse a temperaturas entre 5 y 40° C y con una presión atmosférica normal (altitud entre 0 y 3000 m).

⚠ ATENCIÓN

- ▶ La Espresso mobil solo puede manejarse de forma segura con el vehículo parado, ya que los objetos sueltos pueden salir disparados por el habitáculo si se producen maniobras bruscas o accidentes. Peligro de lesiones. Guardar la Espresso mobil siempre de modo seguro en el maletero y fijarla a las argollas de amarre.
- ▶ Cerciorarse de que ningún niño o persona no cualificada tiene acceso a la Espresso mobil.

2) Asegurarse de que el cable de alimentación no está húmedo. Desenrollar el cable de alimentación.

⚠ ATENCIÓN

- ▶ No sumergir el conector de la toma de corriente de 12 voltios (encendedor) en agua ni en otros líquidos.

3) Conectar el cable de alimentación a una toma de corriente de 12 voltios (encendedor). Ahora es posible seguir el proceso de preparación en la pantalla de la Espresso mobil.

ⓘ PRECAUCIÓN

- ▶ Conectar la máquina directamente a la toma de corriente de 12 voltios (encendedor). No utilizar un conector múltiple.

4) Desenroscar el portafiltro.

⚠ ATENCIÓN

- ▶ Cerciorarse de no tocar el abridor de cápsulas situado en el base del soporte de cápsulas: está muy afilado. Peligro de lesiones.

5) Llenar la taza de espresso con agua hasta la línea negra y verterla en la máquina observando el indicador de nivel de llenado.

Luz blanca intermitente: poca agua

Luz verde: cantidad de agua correcta

Luz roja de parpadeo rápido: demasiada agua --> Si el indicador de nivel de llenado parpadea en rojo, retirar el agua de la máquina y comenzar desde el principio.

ⓘ NOTA

- ▶ En el depósito de agua, solo se debe verter agua o el producto adecuado para la descalcificación

6) Colocar una cápsula en el soporte de cápsulas.

7) Cerrar el portafiltro hasta la marca de bloqueo. Las marcas de bloqueo (líneas blancas) deben estar alineadas.

⚠ ATENCIÓN

- ▶ No pulsar nunca la tecla de espresso si el portafiltro no está cerrado correctamente. Las marcas de bloqueo deben quedar situadas una justo encima de la otra.

8) Pulsar la tecla de encendido para iniciar el proceso de calentamiento de la Espresso mobil

⚠ ATENCIÓN

- ▶ La Espresso mobil calienta el agua a una temperatura de casi 100° C. Para evitar el riesgo de quemaduras o escaldaduras, seguir el manual de instrucciones de forma precisa.

9) La pantalla muestra el progreso. Esperar hasta que suenen tres señales acústicas dos veces después de aprox. 2,5 minutos. Atención: Si ya no se escuchan ruidos de motor, no significa que la máquina esté lista.

10) Colocar la taza de espresso sobre la Espresso mobil y girar la máquina sin desenchufarla, y mantener la Espresso mobil en contacto directo con la taza de espresso.

⚠ ATENCIÓN

- ▶ La Espresso mobil calienta el agua a una temperatura de casi 100° C. Para evitar el riesgo de quemaduras o escaldaduras, seguir el manual de instrucciones con cuidado.
- ▶ Agua en la Espresso mobil: mantener la Espresso mobil en posición vertical y girarla únicamente si se ha colocado la taza de espresso; de lo contrario, puede derramarse agua. Peligro de lesiones y daños en el equipamiento del vehículo.

11) Pulsar la tecla de espresso. El motor de la máquina vuelve a arrancarse para mantener la presión correcta del café espresso. Aparece el indicador rojo de seguridad. Indica que la máquina está sometida a presión. No abrir el portafiltro de la máquina mientras el indicador rojo de seguridad esté visible.

12) En cuanto aparezca «STOP» en la pantalla, pulsar la tecla de parada hasta que el indicador rojo de seguridad desaparezca.

13) Volver a girar la máquina. Abrir cuidadosamente el portafiltro para extraer la cápsula caliente utilizada y desecharla en el cubito de la basura suministrado. Retirar el agua sobrante del depósito de agua y secar la bandeja de goteo con una bayeta.

⚠ ATENCIÓN

- ▶ El agua restante y la cápsula están calientes. Peligro de lesiones.
- ▶ No retirar el portafiltro hasta que el indicador de seguridad desaparezca. Es posible que la máquina siga sometida a presión.

14) Disfrutar del espresso. Para preparar otro espresso, pulsar la tecla de encendido para salir del modo de espera y repetir el proceso desde el paso 4.

ⓘ PRECAUCIÓN

- ▶ La máquina no está diseñada para el uso profesional. Preparar un máximo de cinco espressos seguidos. En caso de uso intensivo, es obligatorio realizar una pausa de una hora después de preparar cinco espressos.

Mantenimiento

- ▶ Antes de la limpieza, desconectar la Espresso mobil de la alimentación de corriente.
- ▶ Limpiar la máquina con un paño humedecido (solo con agua). No limpiar la Espresso mobil en el lavavajillas.
- ▶ No sumergir la Espresso mobil en agua. El portafiltro puede enjuagarse con agua corriente y dejarse secar.
- ▶ Limpiar con regularidad la rejilla del portafiltro con el cepillo suministrado.
- ▶ Realizar la descalcificación de la máquina con regularidad (cada dos meses o cada 100 cafés preparados) para conservar su rendimiento y su vida útil. Utilizar el producto apropiado para descalcificar la Espresso mobil. Leer las indicaciones de uso del producto descalcificador para conocer la dosificación y el tiempo de acción. Enjuagar la máquina con agua entre 5 y 6 veces. Repetir el proceso si es necesario.

Reparación

▶ El portafiltro no puede abrirse

La Espresso mobil funciona a una presión de aproximadamente 19 bar. Para evitar lesiones o daños en el producto, un dispositivo de seguridad impide abrir el portafiltro si la máquina está sometida a presión.

Si el indicador rojo de seguridad está visible significa que la máquina está sometida a presión. Para abrir el portafiltro, pulsar la tecla de parada hasta que el indicador de seguridad desaparezca.

▶ La máquina no puede arrancarse

Asegurarse de que el conector de la toma de corriente de 12 voltios (encendedor) está bien insertado en la conexión. Los indicadores del conector y la pantalla se iluminan si la máquina está conectada correctamente.

▶ Después de pulsar la tecla de espresso, el motor arranca, pero no sale café

Cerciorarse de haber pulsado la tecla de espresso hasta el fondo. Algunas cápsulas tardan más en abrirse. Si después de unos segundos no ocurre nada, pulsar la tecla de parada hasta que el indicador de seguridad desaparezca, desconectar la máquina de la alimentación de corriente, retirar la cápsula y volver a intentarlo utilizando otra cápsula.

▶ El motor no arranca al pulsar la tecla de espresso

- a) Cerciorarse de haber pulsado la tecla de espresso hasta el fondo.
- b) Asegurarse de que el conector está conectado correctamente al encendedor y de que la pantalla se ilumina. Si no es así, pulsar la tecla de parada, desconectar la máquina de la alimentación de corriente y retirar la cápsula. Volver a conectar la máquina e intentarlo de nuevo con otra cápsula.

▶ Durante el proceso de calentamiento gotea agua del portafiltro

- a) Comprobar si la junta de cápsulas se encuentra en el soporte de cápsulas y está insertada debidamente.
- b) Asegurarse de cerrar el portafiltro correctamente; las marcas de bloqueo (líneas blancas) deben estar alineadas (ver el paso 7 del manual de instrucciones).







▶ El espresso está frío

Antes de girar la máquina y pulsar la tecla de espresso, esperar hasta que se escuchen las tres señales acústicas dos veces y se muestre en la pantalla que se puede pulsar la tecla de espresso.

▶ El indicador de nivel de llenado de agua no funciona aunque el llenado es correcto.

Si el indicador de nivel de llenado no funciona, emplear agua con un mayor contenido mineral (residuo de la evaporación > 50 mg/l)

Simbolos

simbolo	significado
	Poca agua: no hay suficiente agua en la máquina; el indicador de nivel de llenado parpadea en blanco. Añadir agua hasta que el indicador se ilumine en verde.
	Demasiada agua: hay demasiada agua en la máquina; el indicador de nivel de llenado parpadea en rojo. Vaciar la máquina y llenarlo de nuevo hasta que el indicador se ilumine en verde.
	Cantidad de agua correcta: se ha introducido suficiente agua en la máquina; después de cerrar el portafiltro, es posible pulsar la tecla de encendido para iniciar el ciclo de preparación del café.
	Tecla de encendido: se puede pulsar la tecla de encendido de la Espresso mobil para iniciar el ciclo de preparación del café.
	Ciclo en curso: la Espresso mobil genera presión y calienta el agua. Las tareas previas han finalizado si suenan dos veces las tres señales acústicas.
	Ciclo finalizado: la Espresso mobil ha terminado con las tareas previas; se puede pulsar la tecla de expreso para preparar el café.
	Café en curso: el espresso se está preparando; se puede pulsar la tecla de parada si ha salido la cantidad de café deseada.
	Tecla de parada: pulsar la tecla de parada de la Espresso mobil hasta que el indicador rojo de seguridad desaparezca.
	Energía insuficiente: la Espresso mobil cuenta con un dispositivo de seguridad y no se enciende si la alimentación de corriente no es suficiente.
	Fallo de funcionamiento: retirar la Espresso mobil, volver a conectarla e intentarlo de nuevo. Si sigue sin funcionar, ponerse en contacto con el concesionario.

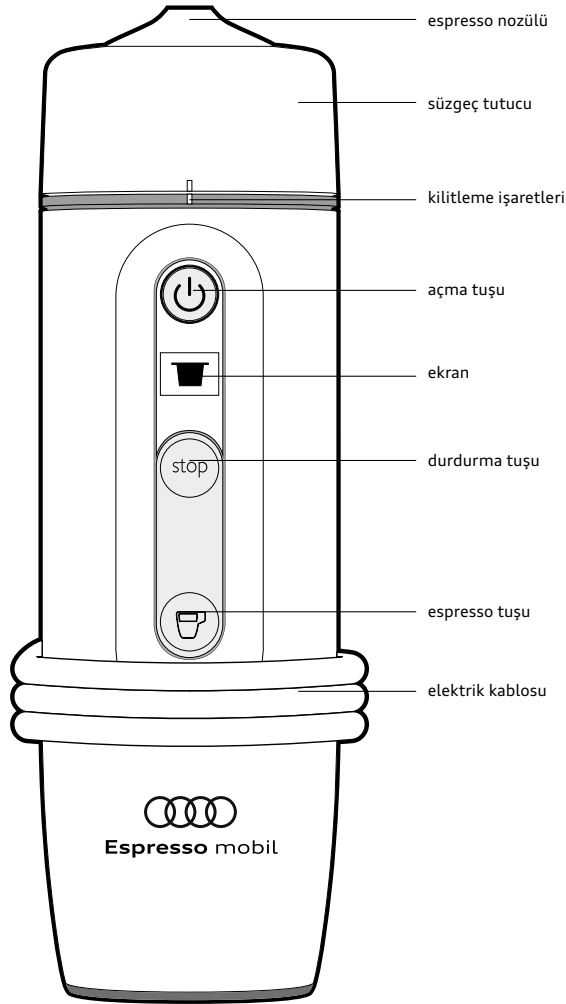

İlk adımlar

- Cihazı kullanmadan önce talimatların tamamını okuyun ve bilgileri güvenli bir yerde saklayın. AUDI AG, uygun olmayan kullanım sonucunda ortaya çıkan hasarlar için sorumluluk kabul etmez.
- Espresso mobil, araçtaki 12 Volt'luk prize (çakmak) bağlanan bir espresso makinesidir.
- Espresso mobil, kahve kapsülleri ile kullanılır.
- İlk kullanım öncesinde cihazı iyice durulayın. Espresso mobil'i bir kez kullanın ve ilk hazırlanan espresso'yu dökün.
- Espresso mobil'iniz artık kullanıma hazırdır.

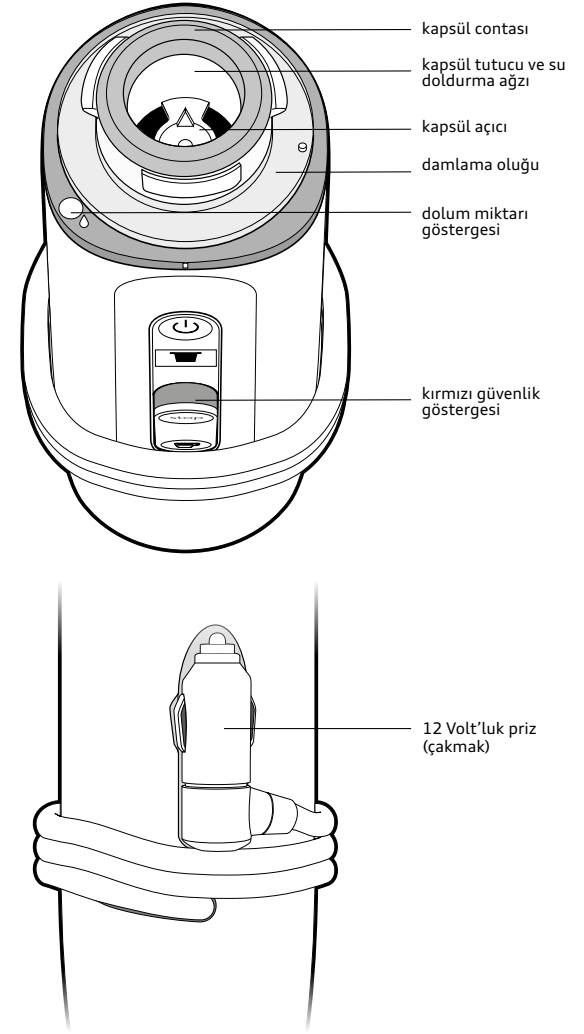

Teknik veriler

Su haznesinin kapasitesi	50 ml
Maksimum basınç	19 bar
Ölçüler U x G x Y (mm)	75 x 75 x 245
Ağırlık	880 g
Voltaj	12V CC
Enerji tüketimi	120 W

Kılavuz

1) Espresso mobil'i sürüş esnasında daima uygun ve güvenli şekilde kenara kaldırın. Espresso mobil'i kullanmadan önce aracınızı sizin ve trafikteki diğer kişilerin tehlike altında olmayacağı şekilde park edin. Çatlakların veya derin çiziklerin bulunması durumunda cihazı kullanmayın. Cihaz yalnızca 5°C - 40°C arasındaki sıcaklıklarda ve normal bir atmosfer basıncında (0 m - 3000 m yükseklik) kullanılabilir.

⚠ DİKKAT

- ▶ Espresso Mobil, yolcu kompartımanında boşta duran cisimler ani manevralarda veya kazalarda ön tarafa uçabileceği için yalnızca hareketsiz durumda güvenli şekilde işletilebilir. Yaralanma tehlikesi mevcuttur! Espresso mobil'i her zaman bagaj bölümüne emniyetli bir şekilde yerleştirin ve bağlama halkalarına sabitleyin.
- ▶ Çocukların ve yetkisiz kişilerin Espresso mobil'e erişmemesini sağlayın.

2) Elektrik kablosunun nemli olmadığından emin olun. Elektrik kablosunu çözün.

⚠ DİKKAT

- ▶ 12 Volt'luk priz (çakmak) için olan fişi suyun veya diğer sıvıların içerisine daldırmayın.

3) Elektrik kablosunu 12 Volt'luk bir prize (çakmak) takın. Artık hazırlık işlemini Espresso mobil'in ekranından takip edebilirsiniz.

ⓘ UYARI

- ▶ Cihazı doğrudan 12 Volt'luk prize (çakmak bölümü) takın. Çoklu priz kullanmayın.

4) Süzgeç tutucuyu sökün.

⚠ DİKKAT

- ▶ Kapsül tutucunun zeminindeki kapsül açıcıya dokunmamaya dikkat edin. Bu, çok sıvıdır ve yaralanmalara neden olabilir!

5) Espresso bardağını siyah çizgiye kadar suyla doldurun, suyu cihaza boşaltın ve bu esnada dolun miktarı göstergesine dikkat edin.

Yanıp sönen beyaz lamba: su miktarı düşük

Yeşil lamba: su miktarı doğru

Kırmızı ve hızlı yanıp sönen lamba: su miktarı fazla --> Dolun miktarı göstergesi kırmızı yanıp sönyorsa suyu cihazdan boşaltın ve en baştan başlayın.

ⓘ BILGI

- ▶ Su haznesine yalnızca su ve kireç çözme işleminde kireç çözücü madde doldurun.

6) Kapsül tutucuya bir kapsül yerleştirin.

7) Süzgeç tutucuyu kilitleme işaretine kadar kapatın. Kilitleme işaretleri (beyaz çizgiler) tam olarak üst üste gelmelidir.

⚠ DİKKAT

- ▶ Süzgeç tutucu doğru şekilde kapatılmıyorsa Espresso tuşuna hiçbir zaman basmayın. Kilitleme işaretleri tam olarak üst üste gelmelidir

8) Espresso mobil'in ısıtma işlemini başlatmak için AÇMA tuşuna basın.

⚠ DİKKAT

- ▶ Espresso mobil, suyu neredeyse 100°C'ye kadar ısıtır. Yanma ve haşlanma tehlikesini önlemek için kullanım talimatına tam olarak uyun.

9) Ekran ilerleme durumunu gösterir. Yakl. 2,5 dk. sonra iki kez üç adet sinyal sesinin çalmasını bekleyin. Dikkat: Artık motor sesi duymadığınızda cihazın hazır olduğu anlamına gelmez!

10) Espresso bardağını Espresso mobil'in üzerine yerleştirin ve bağlı durumdayken cihazı döndürün. Espresso mobil'i doğrudan temas halinde, espresso bardağının üzerinde tutun.

⚠ DİKKAT

- ▶ Espresso mobil, suyu neredeyse 100°C'ye kadar ısıtır. Yanma ve haşlanma tehlikesini önlemek için kullanım talimatına tam olarak uyun.
- ▶ Espresso mobil'de su: Espresso mobil'i dikey bir şekilde tutun ve yalnızca espresso bardağı yerleştirilmişse döndürün. Aksi takdirde su sızabilir. Yaralanma tehlikesi ve araç donanımında hasar olasılığı!

11) Espresso tuşuna basın. Espresso için gerekli basıncı sürdürmek amacıyla cihazın motoru yeniden çalışır. Kırmızı güvenlik göstergesi görünür. Cihazın basınç altında olduğunu gösterir. Kırmızı güvenlik göstergesi görünür olduğu sürece cihazın süzgeç tutucusunu açmayın!

12) Ekranda «DURDUR» görüntülediğinde kırmızı güvenlik göstergesinin artık kapatmak için «durdurma» tuşuna basın.

13) Cihazı yeniden döndürün. Kullanılmış, sıcak kapsülü çıkarıp temin edilen atık haznesinde imha etmek için süzgeç tutucuyu dikkatlice açın. Fazla suyu su haznesinden boşaltın ve damlama oluşunu temizlik beziyle kurulayın.

⚠ DİKKAT

- ▶ Kalan su ve kapsül sıcaktır. Yaralanma tehlikesi bulunur!
- ▶ Süzgeç tutucuyu kırmızı güvenlik lambası görünür olduğu sürece çıkarmayın. Cihazın hala basınç altında olma ihtimali mevcuttur.

14) Espresso'nuzun tadını çıkarın. İkinci bir espresso hazırlamak üzere bekleme modunu sonlandırmak için AÇMA tuşuna basın ve 4. adım ile yeniden işleme başlayın.

ⓘ UYARI

- ▶ Cihaz gastronomi alanındaki kullanım için uygun değildir. Art arda en fazla beş espresso hazırlayın. Yoğun kullanım durumunda beş espresso sonrasında mutlaka bir saatlik ara verilmelidir.

Bakım

- ▶ Espresso mobil'i temizlik öncesinde elektrik kaynağından ayırın.
- ▶ Cihazı nemli bir bezle temizleyin (yalnızca su ile). « Espresso mobil »cihazını bulaşık makinesinde yıkamayın.
- ▶ Espresso mobil'i suya daldırmayın. Süzgeç tutucuyu suyun altında durulayıp kurutabilirsiniz.
- ▶ Süzgeç tutucu ızgarasını düzenli olarak temin edilen fırça ile temizleyin.
- ▶ Cihazın performansını ve kullanım ömrünü korumak için cihazın kirecini düzenli olarak çözün (her iki ayda bir veya hazırlanan 100 kahveden sonra). Espresso mobil'in kirecini çözmek için uygun bir ürün kullanın. Doz ve etki etme süresi hakkında bilgi almak için kireç çözücü maddenin kullanım talimatlarını okuyun. Cihazı 5-6 kez suyla durulayın. İhtiyaç halinde işlemi tekrarlayın.

Onarım

▶ Süzgeç tutucu açılmıyor

Espresso mobil yakl. 19 bar basınç ile çalışır. Yaralanmaları veya ürün hasarlarını önlemek için bir güvenlik düzeneği cihaz basınç altındayken süzgeç tutucunun açılmasını önler.

Cihaz, kırmızı güvenlik göstergesi görünür olduğu sürece basınç altındadır. Süzgeç tutucuyu açmak için güvenlik göstergesi kapanana kadar DURDURMA tuşuna basın.

▶ Cihaz çalışmaya başlamıyor

12 Volt'luk priz (çakmak) için olan fişin bağlantısının tam oturup oturmadığından emin olun. Fişteki gösterge ve ekran, cihaz doğru bağlandığında yanar.

▶ Espresso tuşuna basıldıktan sonra cihazın motoru çalışmaya başlıyor ancak kahve akıyor

Espresso tuşuna tam bastığınızdan emin olun. Bazı kapsüllerin açılması daha uzun sürer. Birkaç saniye sonra herhangi bir şey olmazsa kırmızı güvenlik göstergesi sönene kadar DURDURMA tuşuna basın, cihazı elektrik kaynağından ayırın, kapsülü çıkarın ve başka bir kapsülle yeniden deneyin.

▶ Espresso tuşuna basıldığında cihazın motoru çalışmaya başlamıyor

a) Espresso tuşuna tam bastığınızdan emin olun.

b) Fişin çakmak bölümüne doğru şekilde bağlandığından ve ekranın yandığından emin olun. Aksi takdirde DURDURMA tuşuna basın, cihazı elektrik kaynağından ayırın ve kapsülü çıkarın. Cihazı yeniden bağlayın ve yeni bir kapsülle deneyin.

▶ Kaynatma işlemi sırasında süzgeç tutucudan su damlıyor

a) Kapsül tutucuda bir conta halkasının bulunup bulunmadığını ve doğru yerleştirilip yerleştirilmediğini kontrol edin.

b) Süzgeç tutucuyu doğru şekilde kapatmaya dikkat edin. Kilitleme işaretleri (beyaz çizgiler) doğrudan üst üste bulunmalıdır (bkz. kullanım talimatındaki 7. adım).









▶ Espresso sıcak değil

İki kez üç adet sinyal sesini duyana kadar ve cihazı döndürüp espresso tuşuna basmadan önce ekranda espresso tuşuna artık basabileceğinizin görüntülenmesini bekleyin.

▶ Su dolun miktarı göstergesi suyun doğru miktarda doldurulmasına rağmen çalışmıyor.

Dolum miktarı göstergesi çalışmıyorsa daha yüksek mineral içerikli su seçin (atık buharkalıtısı > 50 mg/l).

Semboller

sembol	anlamı
	Su miktarı düşük: Haznede yeterince su bulunmuyor, dolun miktarı göstergesi beyaz yanıp söner. Gösterge yeşil yanana kadar su ekleyin.
	Su miktarı fazla: Haznede fazla su bulunuyor, dolun miktarı göstergesi kırmızı yanıp söner. Cihazı boşaltın ve gösterge yeşil yanana kadar yeniden doldurun.
	Doğru su miktarı: Cihaza yeterli miktarda su doldurdunuz. Süzgeç tutucuyu kapattıktan sonra hazırlık işlemi başlatmak için AÇMA tuşuna basabilirsiniz.
	AÇMA tuşu: Hazırlık işlemi başlatmak için « Espresso mobil »cihazının AÇMA tuşuna basabilirsiniz.
	Hazırlık başlatıldı: « Espresso mobil »basınç oluşturur ve suyu ısıtır. İki kez üç adet sinyal sesi çaldığında hazırlık işlemi tamamlanmış olur.
	Hazırlık tamamlandı: « Espresso mobil »hazırlık işlemi tamamladı. Kahveyi hazırlamak için espresso tuşuna basabilirsiniz.
	Espresso yapılmaya başlandı: Espresso'nuz yapılıyor. İsteddiğiniz kahve miktarına ulaşıldığında DURDURMA tuşuna basabilirsiniz.
	Durdurma tuşu: Kırmızı güvenlik göstergesi sönene kadar Espresso mobil'in durdurma tuşuna basın.
	Yetersiz enerji: Espresso mobil bir güvenlik donanımına sahiptir ve elektrik beslemesi yeterli değilse çalışmaya başlamaz.
	Fonksiyon arızası: Espresso mobil'in güç bağlantısını kesin, yeniden takın ve tekrar deneyin. Hala çalışmıyorsa satıcınız ile irtibata geçin.

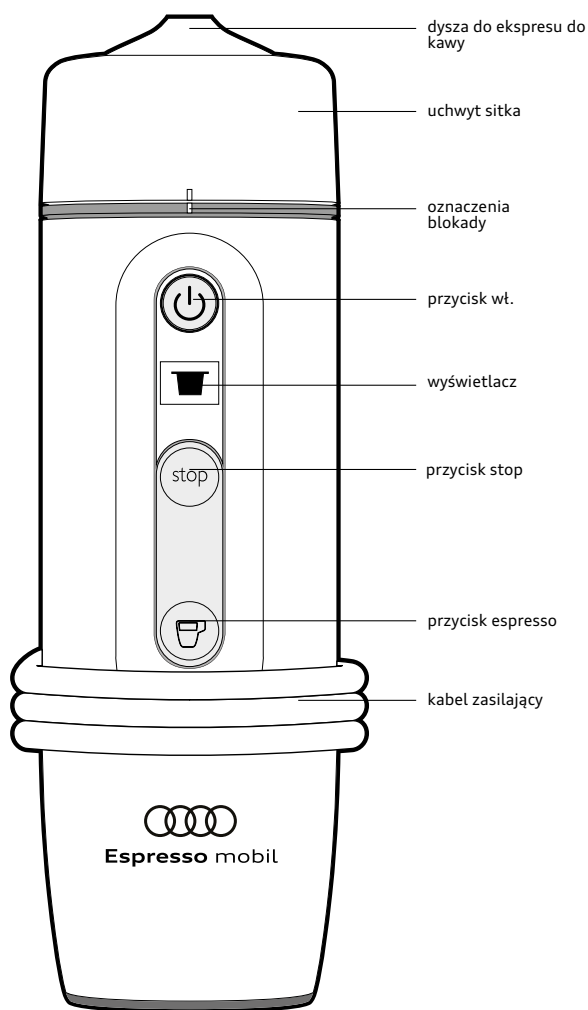

Pierwsze kroki

- ▶ Przed użyciem urządzenia należy przeczytać wszystkie instrukcje i zachować je na przyszłość. Firma AUDI AG nie ponosi odpowiedzialności za szkody powstałe w wyniku nieprawidłowego użytkowania.
- ▶ Przenośny ekspres do kawy to ekspres, który jest podłączony do gniazda wtykowego o mocy 12 V (zapalniczka) w pojeździe.
- ▶ Przenośny ekspres do kawy jest ekspresem na kapsułki.
- ▶ Przed pierwszym użyciem należy dokładnie wypłukać urządzenie. Należy jeden raz skorzystać z przenośnego ekspresu do kawy i wyłączyć pierwszą przygotowaną kawę.
- ▶ Przenośny ekspres do kawy jest teraz gotowy do użytku.

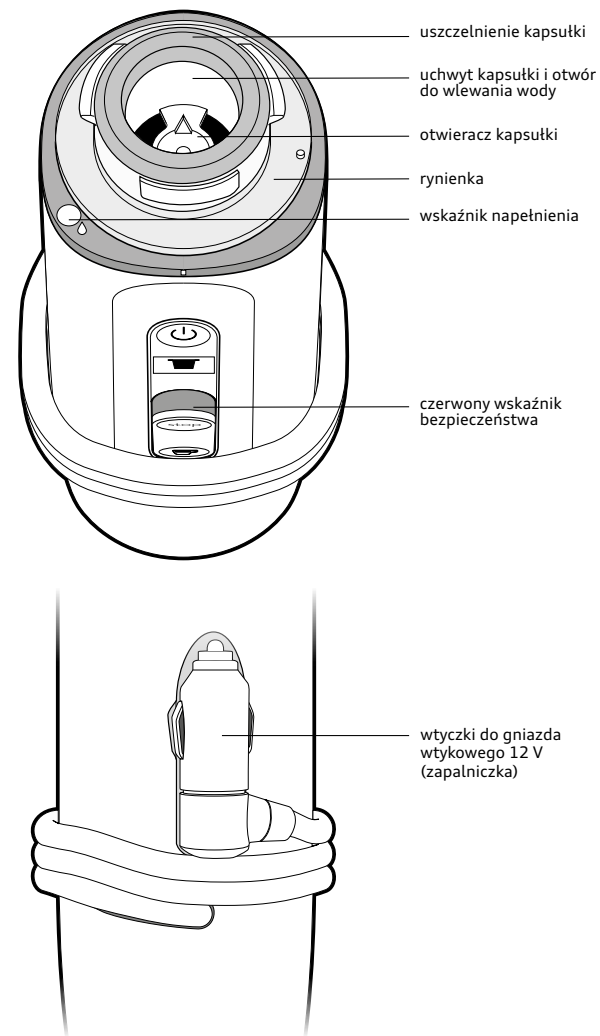

Dane techniczne

Pojemność zbiornika wody	50 ml
Maksymalne ciśnienie	19 bar
Wymiary dł. × szer. × wys. (mm)	75 x 75 x 245
Masa	880 g
Napięcie	12V CC
Zużycie energii	120 W

Wprowadzenie

1) Podczas jazdy należy zawsze odpowiednio i bezpiecznie przechowywać przenośny ekspres do kawy. Przed skorzystaniem z przenośnego ekspresu do kawy należy zaparkować samochód w taki sposób, aby nie stanowiło to zagrożenia dla kierowcy ani innych uczestników ruchu. Nie należy korzystać z urządzenia, gdy znajdują się na nim zarysowania lub głębokie rysy. Urządzenie może być wykorzystywane wyłącznie w temperaturze od 5°C do 40°C i przy normalnym ciśnieniu (wysokość nad poziomem morza od 0 m do 3000 m).

⚠ UWAGA

- ▶ Przenośny ekspres do kawy może być bezpiecznie użytkowany wyłącznie podczas postoju, ponieważ luźne elementy w przestrzeni pasażerskiej mogą podczas nagłych manewrów lub wypadków przemieścić się do przodu – niebezpieczeństwo odniesienia obrażeń! Należy w bezpieczny sposób umieścić przenośny ekspres do kawy w bagażniku i przymocować go do zaczepów mocujących.
- ▶ Upewnić się, że dzieci ani nieopiekuwane osoby nie będą miały dostępu do przenośnego ekspresu do kawy.

2) Upewnić się, że kabel zasilający nie jest mokry. Rozwinąć kabel zasilający.

⚠ UWAGA

- ▶ Nie zanurzać wtyczki do gniazda wtykowego o mocy 12 V (zapalniczka) w wodzie lub innych cieczach.

3) Podłączyć kabel zasilający do gniazda wtykowego o mocy 12 V (zapalniczka). Postępować zgodnie z procesem przygotowania, przedstawionym na wyświetlaczu ekspresu.

⚠ OSTROŻNIE

- ▶ Urządzenie podłączyć bezpośrednio do gniazda wtykowego o mocy 12 V (zapalniczka). Nie stosować rozgałęziaczy.

4) Odkręcić uchwyt sitka.

⚠ UWAGA

- ▶ Uważać, aby nie dotknąć otwieracza kapsułki na dole uchwytu kapsułki, ponieważ jest on bardzo ostry – niebezpieczeństwo odniesienia obrażeń!

5) Napełnić filizankę do espresso wodą aż do czarnej linii, włączyć płyn do urządzenia, jednocześnie zwracając uwagę na wskaźnik napełnienia.

Migająca biała lampka: za mało wody

Zielona lampka: odpowiednia ilość wody

Czerwona i szybko migająca lampka: zbyt duża ilość wody --> Jeżeli wskaźnik napełnienia miga na czerwono, należy wyłączyć wodę z urządzenia i wykonać powyższe czynności jeszcze raz.

📌 WSKAZÓWKA

- ▶ Do zbiornika wody wlewać tylko wodę a podczas odkamieniania środek do odkamieniania.

6) Umieścić kapsułkę w uchwycie kapsułki.

7) Zamknąć uchwyt sitka aż do oznaczeń blokady. Oznaczenia blokady (białe linie) muszą znajdować się dokładnie pod sobą.

⚠ UWAGA

- ▶ Nigdy nie naciskać przycisku Espresso, gdy uchwyt sitka nie jest właściwie zamknięty. Oznaczenia blokady muszą się znajdować bezpośrednio pod sobą.

8) Nacisnąć przycisk WŁ., aby rozpocząć proces rozgrzewania przenośnego ekspresu do kawy

⚠ UWAGA

- ▶ Przenośny ekspres do kawy rozgrzewa wodę do prawie 100 stopni Celsjusza. Aby uniknąć niebezpieczeństwa oparzeń, należy postępować zgodnie z instrukcją obsługi

9) Na wyświetlaczu przedstawiony jest postęp procesu. Zaczekać, aż dwukrotnie pojawią się trzy sygnały dźwiękowe po ok. 2,5 minuty. Uwaga: jeżeli nie słychać już odgłosów silnika, nie oznacza to, że urządzenie jest gotowe!

10) Umieścić filizankę na przenośnym ekspresie do kawy i obrócić urządzenie, gdy nadal jest ono podłączone, i trzymać przenośny ekspres do kawy bezpośrednio nad filizanką.

⚠ UWAGA

- ▶ Przenośny ekspres do kawy rozgrzewa wodę do prawie 100 stopni Celsjusza. Aby uniknąć niebezpieczeństwa oparzeń, należy postępować zgodnie z instrukcją obsługi.
- ▶ Woda w przenośnym ekspresie do kawy: trzymać przenośny ekspres do kawy pionowo i obracać go tylko wtedy, gdy na górze umieszczona jest filizanka, w przeciwnym razie może wycieć woda. Niebezpieczeństwo odniesienia obrażeń i uszkodzenie wyposażenia pojazdu!

11) Nacisnąć przycisk Espresso. Silnik urządzenia ponownie się uruchamia, aby utrzymać ciśnienie potrzebne do przygotowania espresso. Pojawia się czerwony wskaźnik bezpieczeństwa. Pokazuje on, że urządzenie znajduje się pod ciśnieniem. Nie otwierać uchwytu sitka w urządzeniu, tak długo aż czerwony wskaźnik bezpieczeństwa jest widoczny!

12) Gdy na wyświetlaczu pojawi się „STOP”, nacisnąć przycisk „Stop”, tak aby czerwony wskaźnik bezpieczeństwa zniknął.

13) Ponownie obrócić urządzenie. Ostrożnie otworzyć uchwyt sitka, aby usunąć zużytą, gorącą kapsułkę i opróżnić dołączony zbiornik na odpady. Pozostałą wodę wylać ze zbiornika wody i osuszyć rynienkę za pomocą szmatki do czyszczenia.

⚠ UWAGA

- ▶ Pozostała woda i kapsułka są gorące – niebezpieczeństwo odniesienia obrażeń!
- ▶ Nie usuwać uchwytu sitka tak długo, aż widoczna jest czerwona lampka bezpieczeństwa. Urządzenie może jeszcze znajdować się pod ciśnieniem.

14) Czas na rozkoszowanie się kawą. Aby przygotować drugie espresso, nacisnąć przycisk WŁ., aby zakończyć tryb oczekiwania i powtórzyć proces od 4 kroku.

⚠ OSTROŻNIE

- ▶ Urządzenie nie jest przeznaczone do zastosowania gastronomicznego. Możliwe jest przygotowanie maksymalnie pięciu espresso z rzędu. W przypadku intensywnego użytkowania należy po pięciu kawach koniecznie zrobić godzinną przerwę.

Konserwacja

- ▶ Przed czyszczeniem odłączyć przenośny ekspres do kawy od zasilania.
- ▶ Wyczyścić urządzenie mokrą szmatką (tylko wodą). « Przenośnego ekspresu do kawy » nie należy czyścić w zmywarce.
- ▶ Przenośnego ekspresu do kawy nie należy zanurzać w wodzie. Uchwyt sitka można wypluć pod bieżącą wodą i wysuszyć.
- ▶ Czyścić kratkę uchwytu sitka regularnie za pomocą dołączonej szczotki.
- ▶ Regularnie odkamieniać urządzenie (co dwa miesiące lub po 100 kawach), aby utrzymać wydajność i długość funkcjonowania urządzenia. Do odkamieniania przenośnego ekspresu do kawy stosować odpowiedni produkt. Przeczytać instrukcję stosowania środka do odkamieniania, aby zapoznać się z informacjami dotyczącymi dozowania i czasu działania. Wypluć urządzenie wodą 5-6 razy. W razie konieczności powtórzyć proces.

Naprawa

▶ Nie można otworzyć uchwytu sitka

Przenośny ekspres do kawy działa przy ciśnieniu ok. 19 bar. Aby uniknąć obrażeń lub uszkodzeń produktu, urządzenie zabezpieczające zapobiega otwarciu uchwytu sitka, gdy urządzenie znajduje się pod ciśnieniem.

Dopóki czerwony wskaźnik bezpieczeństwa jest widoczny, urządzenie nadal znajduje się pod ciśnieniem. Aby otworzyć uchwyt sitka, nacisnąć przycisk STOP, aż zniknie wskaźnik bezpieczeństwa.

▶ Nie można uruchomić urządzenia

Należy się upewnić, czy wtyczka jest dobrze podłączona do gniazda wtykowego o mocy 12 V (zapalniczka). Wskaźnik na wtyczce oraz wyświetlacz świecą się, gdy urządzenie jest prawidłowo podłączone.

▶ Po naciśnięciu przycisku Espresso silnik urządzenia uruchamia się, ale kawa nie wypływa

Zwrócić uwagę, aby nacisnąć przycisk Espresso do końca. W przypadku niektórych kapsułek potrzeba więcej czasu na ich otwarcie. Jeżeli po kilku sekundach nadal nic się nie zmieni, nacisnąć przycisk STOP, aż czerwony wskaźnik bezpieczeństwa zniknie, odłączyć urządzenie od zasilania, usunąć kapsułkę i spróbować z inną kapsułką.

▶ Przy naciśnięciu przycisku Espresso silnik urządzenia nie uruchamia się

- a) Zwrócić uwagę, aby nacisnąć przycisk Espresso do końca.
- b) Upewnić się, że wtyczka jest prawidłowo podłączona do zapalniczki a wyświetlacz świeci. W przeciwnym razie nacisnąć przycisk STOP, odłączyć urządzenie od zasilania i usunąć kapsułkę. Ponownie podłączyć urządzenie i spróbować z nową kapsułką.

▶ Podczas procesu zaparzania woda kapie z uchwytu sitka

- a) Sprawdzić, czy pierścień uszczelniający znajduje się na uchwycie kapsułki i czy jest właściwie założony.
- b) Zwrócić uwagę na to, aby prawidłowo zamknąć uchwyt sitka; oznaczenia blokady (białe linie) muszą znajdować się bezpośrednio pod sobą (patrz krok 7 instrukcji obsługi).











▶ Kawa jest zimna

Zaczekać, aż zabrzmiały trzy sygnały dźwiękowe, a na wyświetlaczu pojawi się informacja, że można nacisnąć przycisk Espresso, przed obróceniem urządzenia i naciśnięciem przycisku Espresso.

▶ Wskaźnik napętnienia wody nie działa mimo prawidłowego napętnienia.

Gdy wskaźnik napętnienia wody nie działa, należy wybrać wodę z wyższą zawartością minerałów (suma substancji rozpuszczonych > 50 mg / l).

Symbole

symbol	Znaczenie
	Zbyt mało wody: W zbiorniku nie ma wystarczającej ilości wody, wskaźnik napętnienia miga. Dolać wody, aż wskaźnik zaświeci się na zielono.
	Zbyt dużo wody: W zbiorniku znajduje się zbyt dużo wody, wskaźnik napętnienia miga na czerwono. Opróżnić urządzenie i napętnić je ponownie, aż wskaźnik zaświeci się na zielono.
	Prawidłowa ilość wody: Do urządzenia wlewo odpowiednią ilość wody, po zamknięciu uchwytu sitka można nacisnąć przycisk WŁ., aby rozpocząć proces przygotowywania.
	Przycisk WŁ.: Można nacisnąć przycisk WŁ. na przenośnym ekspresie do kawy, aby rozpocząć proces przygotowywania.
	Przygotowanie rozpoczęte: Przenośny ekspres do kawy zwiększa ciśnienie i podgrzewa wodę. Dwukrotne wystąpienie sygnałów dźwiękowych oznacza, że przygotowanie jest zakończone.
	Przygotowanie zakończone: Przenośny ekspres do kawy zakończył proces przygotowywania, można teraz nacisnąć przycisk Espresso, aby przygotować kawę.
	Proces przygotowywania kawy rozpoczęty: Kawa jest przygotowywana, można nacisnąć przycisk STOP po uzyskaniu żądanej ilości kawy.
	Przycisk Stop: Nacisnąć przycisk Stop na przenośnym ekspresie do kawy, aż czerwony wskaźnik bezpieczeństwa zniknie.
	Zbyt słabe zasilanie: Przenośny ekspres do kawy jest wyposażony w urządzenie zabezpieczające i nie uruchomi się, gdy poziom zasilania nie jest wystarczający.
	Zakłócenie działania: Odłączyć przenośny ekspres do kawy, podłączyć go ponownie i spróbować jeszcze raz. Gdy urządzenie nadal nie działa, zwrócić się do sprzedawcy.

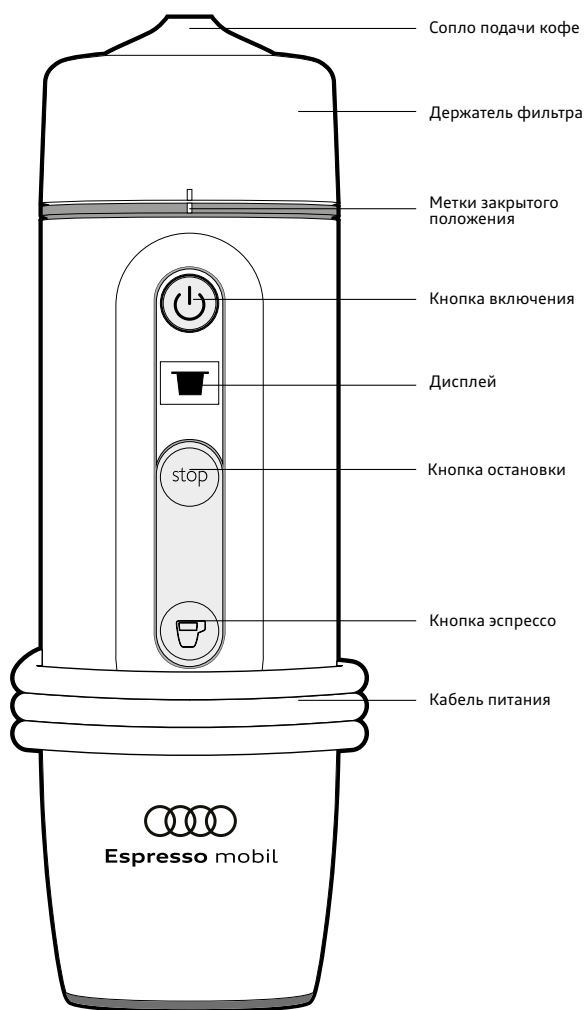

Первые шаги

- ▶ Ознакомьтесь со всеми инструкциями перед использованием прибора и сохраните их на будущее. Компания AUDI AG не несет ответственности за повреждения, вызванные ненадлежащим использованием прибора.
- ▶ Портативная кофеварка Espresso mobil подключается к 12-вольтовой розетке (разъему прикуривателя) в автомобиле.
- ▶ Портативная кофеварка Espresso mobil заправляется кофейными капсулами.
- ▶ Тщательно промойте прибор перед первым использованием. Слейте первый эспрессо, приготовленный в портативной кофеварке Espresso mobil.
- ▶ Теперь ваша портативная кофеварка Espresso mobil готова к использованию.

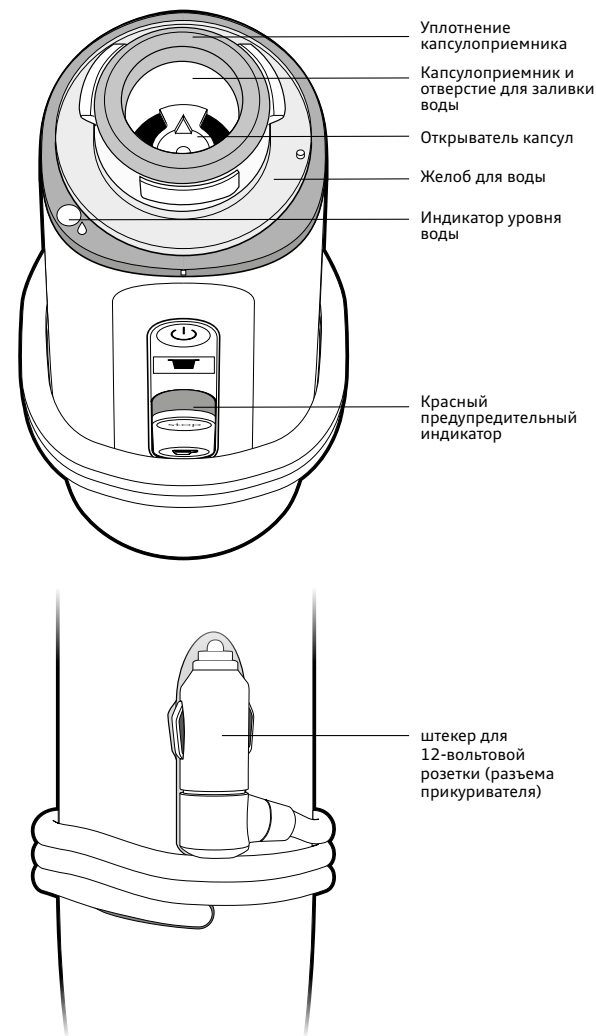

Технические характеристики

Объем контейнера для воды	50 мл
Максимальное давление	19 бар
Размеры Д x Ш x В (мм)	75 x 75 x 245
Масса	880 г
Напряжение	12 В пост. тока
Потребляемая мощность	120 Вт

Инструкция

1) Всегда надежно закрепляйте портативную кофеварку Espresso mobil во время движения. Перед использованием портативной кофеварки Espresso mobil припаркуйте автомобиль так, чтобы не ставить под угрозу свою безопасность и безопасность других участников дорожного движения. Не используйте прибор, если на нем имеются трещины или глубокие царапины. Прибор разрешается использовать только при температуре от 5 °C до 40 °C и при нормальном атмосферном давлении (высота над уровнем моря от 0 до 3000 м).

⚠ Внимание

- ▶ Безопасное использование портативной кофеварки Espresso mobil гарантируется только на стоящем автомобиле, так как незакрепленные предметы в салоне могут смещаться вперед при резких маневрах или дорожно-транспортных происшествиях — опасность травмирования! Всегда складывайте портативную кофеварку Espresso mobil в багажный отсек и закрепляйте ее на крепежных проушинах.
- ▶ Храните портативную кофеварку Espresso mobil в месте, недоступном для детей и лиц, не умеющих обращаться с прибором.

2) Убедитесь, что кабель питания сухой. Размотайте кабель питания.

⚠ Внимание

- ▶ Не погружайте штекер для 12-вольтовой розетки (разъема прикуривателя) в воду или другие жидкости.

3) Подсоедините кабель питания к 12-вольтовой розетке (разъему прикуривателя). Теперь вы можете следить за процессом приготовления на дисплее портативной кофеварки Espresso mobil.

⚠ Осторожно

- ▶ Подключайте прибор непосредственно к 12-вольтовой розетке (разъему прикуривателя). Не используйте разветвители.

4) Отверните держатель фильтра.

⚠ Внимание

- ▶ Не прикасайтесь к открывателю капсул на дне капсулоприемника, он очень острый — опасность травмирования!

5) Заполните кружку для эспрессо водой до черной линии и перелейте воду в прибор, следя при этом за индикатором уровня.

Мигающий белый индикатор: недостаточно воды

Зеленый индикатор: достаточное количество воды

Красный и быстро мигающий индикатор: слишком много воды --> Если индикатор уровня мигает красным, слейте воду из прибора и начните заново.

① Указание

- ▶ Наливайте в контейнер для воды только воду, для удаления накипи только средство для удаления накипи.

6) Вложите капсулу в капсулоприемник.

7) Закройте держатель фильтра, повернув его до метки закрытого положения. Метки закрытого положения (белые линии) должны точно совпадать.

⚠ Внимание

- ▶ Не нажимайте кнопку эспрессо, если держатель фильтра закрыт ненадлежащим образом. Метки закрытого положения должны точно совпадать.

8) Нажмите кнопку включения, чтобы запустить процесс нагрева портативной кофеварки Espresso mobil.

⚠ Внимание

- ▶ Портативная кофеварка Espresso mobil нагревает воду почти до 100 градусов Цельсия. Во избежание риска ожогов строго соблюдайте данное руководство по эксплуатации.

9) На дисплее отображается ход процесса. Подождите, пока прибор не подаст два раза по три звуковых сигнала спустя примерно 2,5 минуты. Внимание: если шум мотора прекратился, это не значит, что прибор готов!

10) Установите кружку для эспрессо на портативную кофеварку Espresso mobil и переверните прибор, не отсоединяя его от источника питания. Держите портативную кофеварку Espresso mobil так, чтобы она оставалась в контакте с кружкой для эспрессо.

⚠ Внимание

- ▶ Портативная кофеварка Espresso mobil нагревает воду почти до 100 градусов Цельсия. Во избежание риска ожогов строго соблюдайте данное руководство по эксплуатации.
- ▶ Вода в портативной кофеварке Espresso mobil: держите портативную кофеварку Espresso mobil вертикально и переворачивайте ее только тогда, когда на нее установлена кружка для эспрессо, в противном случае вы можете пролить воду. Опасность травмирования и повреждения оборудования автомобиля!

11) Нажмите кнопку эспрессо. Мотор прибора снова запускается, нагнетая давление, необходимое для приготовления эспрессо. Загорается красный предупредительный индикатор. Он означает, что прибор находится под давлением. Не открывайте держатель фильтра, пока горит красный предупредительный индикатор!

12) Когда на дисплее появится надпись «STOP», нажмите кнопку остановки, красный предупредительный индикатор при этом погаснет.

13) Снова переверните прибор. Осторожно откройте держатель фильтра, чтобы удалить использованную горячую капсулу и выбросить ее в прилагаемый контейнер для отходов. Вылейте лишнюю воду из контейнера для воды и вытрите желоб для воды салфеткой.

⚠ Внимание

- ▶ Оставшаяся вода и капсула горячие — опасность травмирования!
- ▶ Не снимайте держатель фильтра, пока не погаснет красный предупредительный индикатор. Прибор может все еще находиться под давлением.

14) Насладитесь своим эспрессо. Чтобы приготовить еще один эспрессо, нажмите кнопку включения, чтобы выйти из режима ожидания, и снова перейдите к шагу 4.

⚠ Осторожно

- ▶ Прибор не подходит для использования на предприятиях общественного питания. Разрешается готовить не более пяти эспрессо подряд. При интенсивном использовании после приготовления пяти эспрессо необходимо обязательно сделать паузу на один час.

Техническое обслуживание

- ▶ Перед очисткой отключите портативную кофеварку Espresso mobil от источника питания.
- ▶ Используйте для очистки прибора влажную салфетку (разрешается смачивать только водой). Не мойте портативную кофеварку Espresso mobil в посудомоечной машине.
- ▶ Не погружайте портативную кофеварку Espresso mobil в воду. Держатель фильтра можно промыть под проточной водой и высушить.
- ▶ Регулярно очищайте решетку держателя фильтра щеткой, входящей в комплект поставки.
- ▶ Регулярно (раз в два месяца или после приготовления 100 кружек кофе) очищайте прибор от накипи, чтобы обеспечить его функциональность и долговечность. Используйте подходящее средство для очистки портативной кофеварки Espresso mobil от накипи. Информацию о дозировке и времени действия средства для удаления накипи вы найдете в инструкции по использованию соответствующего средства. Промойте прибор водой 5–6 раз. При необходимости повторите процедуру.

Ремонт

▶ Держатель фильтра не открывается

Портативная кофеварка Espresso mobil работает при давлении примерно 19 бар. Во избежание травм и повреждений прибора предохранительное устройство препятствует открыванию держателя фильтра, когда прибор находится под давлением.

Пока горит красный предупредительный индикатор, прибор остается под давлением. Чтобы открыть держатель фильтра, нажмите кнопку остановки, предупредительный индикатор при этом погаснет.

▶ Прибор не включается

Убедитесь, что штекер плотно вставлен в 12-вольтовую розетку (разъем прикуривателя). Если прибор подключен правильно, индикатор на штекере и дисплей светятся.

▶ После нажатия кнопки эспрессо мотор прибора запускается, но кофе не подается

Убедитесь, что кнопка эспрессо нажата до упора. Некоторые капсулы открываются дольше. Если спустя несколько секунд ничего не происходит, нажмите кнопку остановки, так чтобы красный предупредительный индикатор погас, отсоедините прибор от источника питания, удалите капсулу и попробуйте использовать другую капсулу.

▶ При нажатии кнопки эспрессо мотор прибора не запускается

- Убедитесь, что кнопка эспрессо нажата до упора.
- Убедитесь, что штекер правильно вставлен в разъем прикуривателя и что дисплей светится. В противном случае нажмите кнопку остановки, отсоедините прибор от источника питания и удалите капсулу. Снова подключите прибор и попробуйте использовать другую капсулу.

▶ Во время нагрева из держателя фильтра капает вода

- Убедитесь, что уплотнительное кольцо правильно вложено в капсулоприемник.
- Убедитесь, что держатель фильтра правильно закрыт; метки закрытого положения (белые линии) должны точно совпадать (см. шаг 7 руководства по эксплуатации).

▶ Эспрессо холодный

Прежде чем переворачивать прибор и нажимать кнопку эспрессо, подождите, пока прибор не подаст два раза по три звуковых сигнала и пока на дисплее не появится символ, означающий, что вы можете нажать кнопку эспрессо.

▶ Индикатор уровня воды не работает, несмотря на правильный уровень воды.

Если индикатор уровня воды не работает, используйте воду с более высоким содержанием минералов (сухой остаток > 50 мг/л).

Символы

Символ	Значение
	Недостаточно воды: в контейнере слишком мало воды, индикатор уровня воды мигает белым. Долейте воду, так чтобы индикатор горел зеленым.
	Слишком много воды: в контейнере слишком много воды, индикатор уровня воды мигает красным. Вылейте воду из прибора и снова заполните его, так чтобы индикатор горел зеленым.
	Правильное количество воды: вы залили достаточное количество воды в прибор; после того как вы закроете держатель фильтра, вы можете нажать кнопку включения, чтобы запустить процесс подготовки.
	Кнопка включения: вы можете нажать кнопку включения портативной кофеварки Espresso mobil, чтобы запустить процесс подготовки.
	РПроцесс подготовки запущен: портативная кофеварка Espresso mobil нагнетает давление и нагревает воду. Когда прибор подает два раза по три звуковых сигнала, это означает, что процесс подготовки завершен.
	Процесс подготовки завершен: портативная кофеварка Espresso mobil завершила процесс подготовки, вы можете нажать кнопку эспрессо, чтобы приготовить кофе.
	Процесс приготовления запущен: ваш эспрессо готовится; вы можете нажать кнопку остановки, когда приготовится достаточное количество кофе.
	Кнопка остановки: нажмите кнопку остановки портативной кофеварки Espresso mobil, красный предупредительный индикатор при этом погаснет.
	Недостаточно энергии: портативная кофеварка Espresso mobil оснащена предохранительным устройством и не запускается при недостаточном напряжении источника питания.
	Неисправность: отсоедините портативную кофеварку Espresso mobil от источника питания, снова подключите ее и повторите попытку. Если она все еще не работает, обратитесь к вашему дилеру.

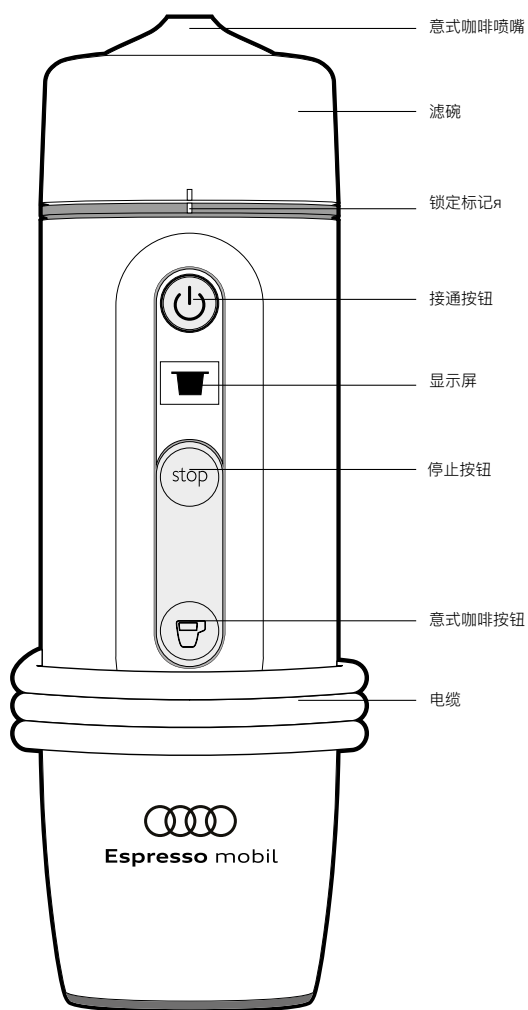

操作指南

- 请在使用设备之前阅读所有说明，并且妥善保管资料。凡因不当使用引起的损失，奥迪股份公司概不承担责任。
- Espresso mobil 是一种意式咖啡机，可将其连接到车内的 12-V 插座（点烟器）。
- Espresso mobil 与咖啡胶囊配合使用。
- 请在首次使用之前仔细冲洗设备。将 Espresso mobil 使用一次，并且倒掉第一次冲泡的意式咖啡。
- 您的 Espresso mobil 现在随时可以使用。

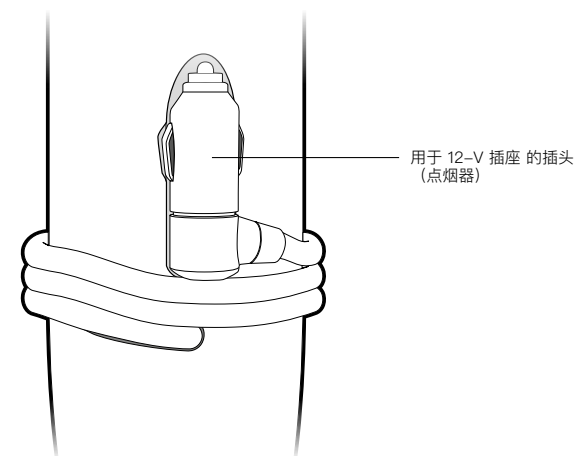

技术数据

水仓容量	50 ml
最大压力	19 bar
尺寸 长 x 宽 x 高 (mm)	75 x 75 x 245
重量	880 g
电压	12 V DC
耗电量	120 瓦

说明

1) 在行驶期间始终要稳妥摆放 Espresso mobil。在使用 Espresso mobil 之前，请以既不会对您、也不会对其它交通参与者造成危险的方式停放车辆。如果设备有裂纹或者很深的划痕，则不要使用。仅允许在 5~40°C 之间的温度和正常大气压力下（海拔高度 0~3000 m）使用设备。

⚠ 注意

- 只有在停车状态下才能安全使用 Espresso Mobil，因为乘客舱中散放物品可能会在突然机动或者发生车祸的时候向前飞出 – 受伤危险！始终将 Espresso mobil 稳妥摆放在后备厢中，并且将其固定在系物环上。
- 要保证儿童和未经指导的人员无法拿取 Espresso mobil。

2) 确定电缆没有受潮。放开电缆。

⚠ 注意

- 不要将用于 12-V 插座（点烟器）的插头浸没在水中或者其它液体中。

3) 将电缆连接到 12-V 插座（点烟器）。现在可以在 Espresso mobil 的显示屏上密切注视冲泡过程。

⚠ 小心

- 将设备直接连接到 12-V 插座（点烟器）。不要使用多联插头。

4) 拧开滤碗。

⚠ 注意

- 注意不要触摸胶囊仓底部的胶囊刺破器，该刺破器非常锋利 – 受伤危险！

5) 给意式咖啡杯加水直至黑色线，将水倒入设备中，此时要注意注水量指示灯。

闪动白色灯光：水太少

绿色灯光：水量正确

快速闪动的红色灯光：水太多 --> 如果注水量指示灯呈红色闪动，则倒出设备中的水，然后从头开始

💡 提示

- 仅可将水倒入水仓中，在除垢时将除垢剂倒入水仓中。

6) 将胶囊放入胶囊仓中。

7) 关闭滤碗直至达到锁定标记。锁定标记（白色线）必需正好重叠。

⚠ 注意

- 如果滤碗没有正确关闭，则不要按下意式咖啡按钮。锁定标记必需正好重叠。

8) 按下接通按钮，启动 Espresso mobil 的加热过程。

⚠ 注意

- Espresso mobil 将水加热到将近 100 摄氏度。请务必遵守操作说明，以避免烧伤和烫伤危险。

9) 显示屏显示进度。稍等片刻，直至大约 2.5 分钟之后两次响起三声信号音。注意：当听不见电机噪声的时候，这并不意味着设备准备就绪！

10) 将意式咖啡杯放在 Espresso mobil 上，在设备还在通电的时候将其翻转过来，通过意式咖啡杯使得 Espresso mobil 保持直接接触。

⚠ 注意

- Espresso mobil 将水加热到将近 100 摄氏度。请务必遵守操作说明，以避免烧伤和烫伤危险。
- Espresso mobil 中的水：请将 Espresso mobil 保持垂直，并且仅当放上意式咖啡杯的时候将其翻转过来，否则水可能会流出。受伤危险，并且会损坏汽车装备！

11) 按下意式咖啡按钮。设备的电机再次启动，以便维持萃取意式咖啡所需的压力。红色安全指示灯亮起，表示设备处在压力下。只要还看见红色安全指示灯，就不要打开设备的滤碗！

12) 一旦显示屏中出现“停止”，则按下“停止”按钮，红色安全指示灯熄灭。

13) 将设备重新翻转过来。小心打开滤碗，移去使用过的滚烫胶囊，并且将其放入随货提供的垃圾箱中。倒出水仓中剩余的水，使用擦净布擦干滴水槽。

⚠ 注意

- 剩余的水和胶囊很烫 – 受伤危险！
- 只要还看见红色安全指示灯，就不要移去滤碗。设备可能还处在压力下。

14) 享用您的意式咖啡。若要冲泡第二份意式咖啡，可按下接通按钮结束待机模式，然后从步骤 4 重新开始。

⚠ 小心

- 本设备不适合于餐饮应用。最多依次冲泡五份意式咖啡。如果使用频繁，那么在冲泡五份意式咖啡之后务必要暂停一小时。

保养

- 在清洁之前将 Espresso mobil 与电源断开。
- 使用潮湿的布（只能用水）清洁设备。不要在洗碗机中清洁 « Espresso mobil »。
- 不要将 Espresso mobil 浸没在水中。可以在流水下冲洗滤碗，然后让其晾干。
- 请使用随货提供的刷子定期清洁滤碗格栅。
- 请定期（每隔两个月或者冲泡 100 份咖啡之后）对设备进行除垢，以便保持设备的性能和使用寿命。请使用合适的产品对 Espresso mobil 进行除垢。请阅读除垢剂的使用说明，以便了解用量和作用时间。使用水将设备冲洗 5~6 次。必要时重复该过程。

维修

• 无法打开滤碗

Espresso mobil 在大约 19 bar 压力下起作用。当设备处在压力下的时候，安全装置就会阻止打开滤碗，以避免受伤或者产品损坏。

只要能看见红色安全指示灯，则设备还处在压力下。按下停止按钮直至安全指示灯熄灭，即可打开滤碗。

• 设备无法启动

请确定 12-V 插座（点烟器）的插头稳固连接。如果设备已正确连接，插头上的指示灯和显示屏就会亮起。

• 设备的电机在按下意式咖啡按钮之后启动，但是没有咖啡流出

请注意要完全按下意式咖啡按钮。有些胶囊要持续较长时间才会被刺破。如果经过数秒之后还没有咖啡通过，则按下停止按钮，直至红色安全指示灯熄灭，将设备与电源断开，移去胶囊，然后用另一个胶囊尝试。

• 设备的电机在按下意式咖啡按钮的时候不启动

- a) 请注意要完全按下意式咖啡按钮。
- b) 请确定插头已正确连接在点烟器上，并且显示屏发光。否则就按下停止按钮，将设备与电源断开并且移去胶囊。重新连接设备，并且使用新的胶囊尝试。

• 在冲泡过程中有水从滤碗滴出

- a) 检查密封圈是否在胶囊仓中并且已正确放入。
- b) 请注意正确关闭滤碗；锁定标记（白色线）必需正好重叠（参见操作说明的步骤 7）。

• 意式咖啡温度低

将设备翻转过来并且按下意式咖啡按钮之前，请稍等片刻，直至两次听见三声信号音，并且显示屏上显示您可以按下意式咖啡按钮。

• 尽管加水量正确，注水量指示灯仍然不起作用。

如果注水量指示灯不起作用，则可选择矿物质含量较高的水（蒸发残留物 > 50 mg / l）。

符号

符号	含义
	水太少：水仓中的水不足，注水量指示灯呈白色闪烁。请补加水，直至指示灯呈绿色亮起。
	水太多：水仓中的水太多，注水量指示灯呈红色亮起。请将设备倒空，然后再次加水，直至指示灯呈绿色亮起。
	正确的水量：您已将足量的水加入到设备中；在关闭滤碗之后，就可以按下接通按钮开始冲泡准备。
	接通按钮：您可以按下 « Espresso mobil » 的接通按钮开始冲泡准备。
	冲泡准备开始：« Espresso mobil » 建立压力并且加热水。一旦两次发出三声信号音，则冲泡准备结束。
	冲泡准备结束：« Espresso mobil » 已结束冲泡准备，您可以按下意式咖啡按钮冲泡咖啡。
	冲泡开始：正在冲泡您的意式咖啡；您可在达到所需咖啡量的时候按下停止按钮。
	停止按钮：请按下 Espresso mobil 的停止按钮，直至红色安全指示灯熄灭。
	电力不足：Espresso mobil 具有安全装置，在电力供应不足的时候不会启动。
	功能故障：请拔下 Espresso mobil，将其重新插入并且再次尝试。如果仍然不起作用，则请联系您的经销商。

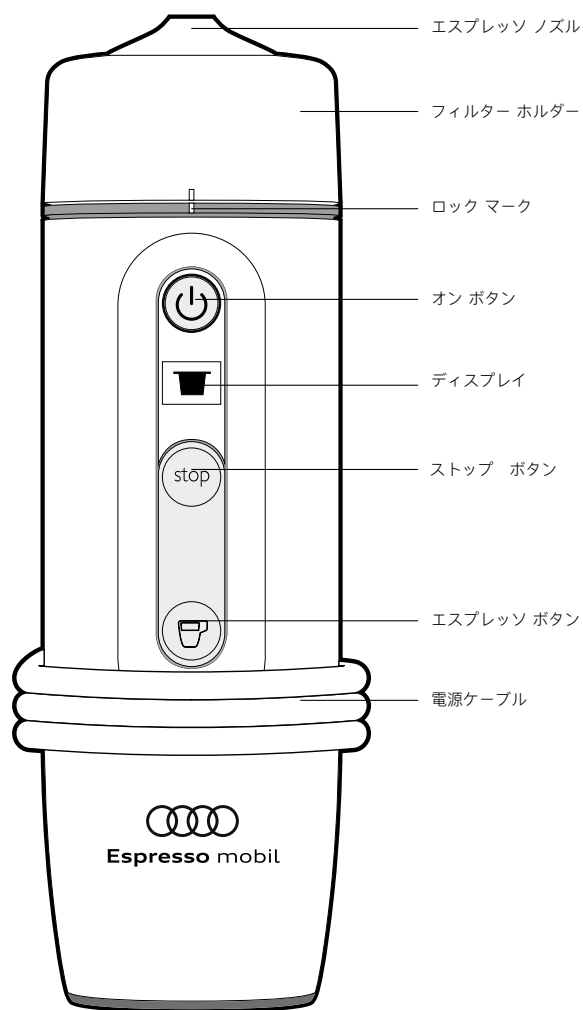

最初のステップ

- 機器をご使用になる前にすべての取扱説明書に目を通し、指示に従ってください。AUDI AG は、不適切な使用による損害には責任を負いかねますので、ご了承ください。
- このエスプレッソ モバイルは、車両の 12 ボルトソケット (シガレット ライター) に接続するエスプレッソ マシンです。
- このエスプレッソ モバイルにはコーヒー カプセルをご使用ください。
- 最初にご使用になる前に、機器をていねいに水ですすいでください。一度エスプレッソ モバイルを使用し、最初に抽出したエスプレッソを廃棄してください。
- これで、エスプレッソ モバイルをご利用いただけるようになります。

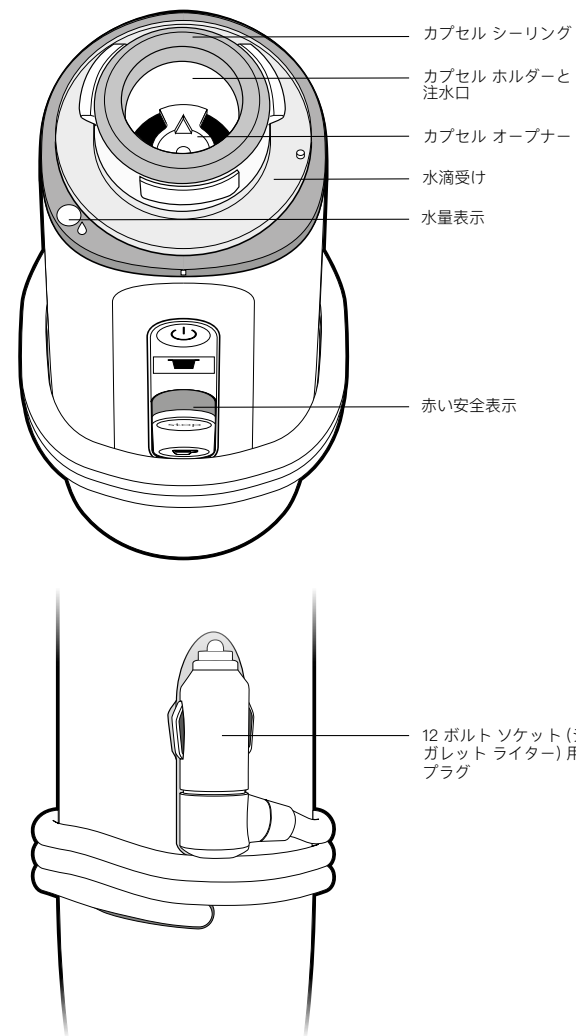

技術データ

タンクの容量	50 ml
最大圧力	19 bar
寸法 長さ x 幅 x 高さ (mm)	75 x 75 x 245
重量	880 g
電圧	12 V DC
消費電力	120 Watt

ガイド

1) 走行中、エスプレッソ モバイルは必ず適切な方法で安全に収納してください。ご自身や他の交通参加者に危険が及ばないように、エスプレッソ モバイルは車両を駐車してからご利用ください。この機器に亀裂や深い傷がある場合は、使用をお止めください。この機器は、外気温度 5~40℃、通常の大気圧 (海抜 0~3000 m) でのみご使用になれます。

⚠ 重要

- エスプレッソ モバイルは静止した状態でのみ安全に作動できます。突然のハンドル操作や事故の発生によって、車内に固定されていない物が前方へ飛んできて負傷する危険があるからです。エスプレッソ モバイルは必ずラゲッジルームに安全に収納し、固定装置に固定してください。
- お子様や使用方法を知らない人がエスプレッソ モバイルに触らないように注意してください。

2) 電源ケーブルは決して濡らさないようにしてください。巻いてある電源ケーブルはほどいてからご使用ください。

⚠ 重要

- 12 ボルト ソケット (シガレット ライター) 用プラグを水やその他の液体の中に入れてください。

3) 電源ケーブルを 12 ボルトソケット (シガレット ライター) に接続します。次に、エスプレッソ モバイルのディスプレイに表示される手順に従ってコーヒーを抽出します。

📌 注意

- 電源ケーブルを 12 ボルトソケット (シガレット ライター) に接続します。次に、エスプレッソ モバイルのディスプレイに表示される手順に従ってコーヒーを抽出します。

4) フィルター ホルダーを取り外します。

⚠ 重要

- カプセルホルダーの底にあるカプセル オープナーに触れないように気をつけてください。オープナーの鋭い刃で怪我をするおそれがあります。

5) エスプレッソ グラスの黒い線まで水を入れ、水量表示を見ながらグラスの水を機器の中に注ぎ込みます。

白いランプが点滅: 水が少なすぎます

緑のランプ: 適切な水量です

赤いランプが速く点滅する: 水が多すぎます --> 水量表示が赤く点滅している場合、機器から水を排出し、最初からやり直してください

📌 ヒント

- タンクには水のみを注ぎ、湯垢を落とす場合は湯垢洗浄剤をご使用ください。

6) カプセルをカプセルホルダーにセットします。

7) フィルターホルダーをロックマークまで閉じます。ロックマーク (白線) がぴったりと重なり合うようにしてください。

⚠ 重要

- フィルターホルダーが正しく閉まっていない状態では、絶対にエスプレッソ ボタンを押さないでください。ロックマークが直接重なり合っていることをご確認ください。

8) オン ボタンを押すと、エスプレッソ モバイルが加熱を開始します。

⚠ 重要

- エスプレッソ モバイルは水をほぼ 100 °Cまで加熱します。火傷や熱傷の危険を避けるため、必ず取扱説明書の指示に従ってください。

9) ディスプレイには進行状況が示されます。3 連続の信号音が 2 回鳴るまでお待ちください (約 2 分 30秒後)。重要: モーター音が聞こえなくなっても、機器が準備完了になっていることを示しているわけではありません。

10) エスプレッソ グラスをエスプレッソ モバイルの上にセットして、機器を上下逆にします。機器を接続されている間は、エスプレッソ グラスの上からエスプレッソ モバイルを直接手で保持してください。

⚠ 重要

- エスプレッソ モバイルは水をほぼ 100 °Cまで加熱します。火傷や熱傷の危険を避けるため、必ず取扱説明書の指示に従ってください。
- エスプレッソ モバイル内の水: エスプレッソ モバイルを垂直に保ち、必ずエスプレッソ グラスを上からセットしてから機器を上下逆にします。これを守らないと、水がこぼれ出ることがあります。怪我をしたり、車両装備が損傷したりする危険があります。

11) エスプレッソ ボタンを押します。機器のモーターが再びスタートし、エスプレッソに必要な圧力を維持します。赤い安全表示が点灯します。これは、機器に圧力がかかっていることを示しています。赤い安全表示が点灯している間は、絶対に機器のフィルターホルダーを開けないでください。

12) ディスプレイに「STOP」の文字が表示されたら、すぐにストップ ボタンを押します。赤い安全表示が消えます。

13) 機器を再び上下逆にします。フィルターホルダーを慎重に開け、熱くなった使用済みカプセルを取り除き、付属のゴミ袋に廃棄します。余分な水をタンクから流し出し、クリーニングクロスで水滴受けを拭き取ります。

⚠ 重要

- 残っている水とカプセルは熱いので、火傷の危険があります。
- 赤い安全表示が点灯している間は、フィルターホルダーを取り除かないでください。機器にまだ圧力がかかっている可能性があります。

14) エスプレッソをお召し上がりください。2 杯目のエスプレッソを作るには、オン ボタンを押してスタンバイモードを終了し、再度ステップ 4 から始めます。

📌 注意

- この機器は業務用ではありません。連続して最大 5 杯のエスプレッソを作れます。何杯も抽出する場合は、5 杯目のエスプレッソの後に必ず 1 時間の休止を挟んでください。

メンテナンス

- 清掃する前にエスプレッソ モバイルの電源を外してください。
- 濡らした布で機器を清掃します (水以外は使用不可)。◀ エスプレッソ モバイル ▶は絶対に食洗器で洗わないでください。
- エスプレッソ モバイルを水の中に浸けないでください。フィルター ホルダーは流水ですすぎ、乾燥させることができます。
- フィルター ホルダー グリルは定期的に付属のブラシで洗ってください。
- 定期的に機器の湯垢洗浄を行うことで (2 ヶ月ごとまたは 100 回ごと)、機器の性能と寿命を維持できます。エスプレッソ モバイルの湯垢洗浄には、適合した製品をご使用ください。湯垢洗浄剤の使用説明書をお読みになり、分量および適用時間をご確認ください。機器を 5 ~ 6 回水ですすいでください。必要に応じて、この手順を繰り返します。

修理

• フィルター ホルダーが開かない

エスプレッソ モバイルは、約 19 bar の圧力で作動します。怪我や製品の損傷を防ぐために、機器に圧力がかかっている間は安全装置が作動し、フィルター ホルダーが開かないようになっています。

赤い安全表示が点灯している場合、機器には圧力がかかっています。安全表示が消えるまでストップ ボタンを押すと、フィルター ホルダーを開けることができます。

• 機器がスタートしない

12 ボルトソケット (シガレット ライター) 用プラグがしっかりと接続部に接続されていることを確認してください。機器が正しく接続されていれば、プラグ部分の表示ランプとディスプレイが点灯します。

• エスプレッソ ボタンを押すと機器のモーターはスタートするが、コーヒーが抽出されない

エスプレッソ ボタンを完全に押し込むようにしてください。カプセルの中には開くまでに時間がかかるものもあります。数秒たってもまだ何も起きない場合は、赤い安全表示が消えるまでストップ ボタンを押して、機器を電源から外し、カプセルを取り除いて別のカプセルで試してみてください。

• エスプレッソ ボタンを押しても機器のモーターがスタートしない

- a) エスプレッソ ボタンを完全に押し込むようにしてください。
- b) プラグが正しくシガレット ライターに接続されており、ディスプレイが点灯していることを確認してください。それ以外の場合は、ストップ ボタンを押して、機器を電源供給から外し、カプセルを取り除いてください。機器を再び接続し、新しいカプセルを使ってお試しください。

• 抽出プロセス中にフィルター ホルダーから水が漏れる

- a) カプセル ホルダー内にシール リングが取り付けられているか、また正しくセットされているか点検してください。
- b) フィルター ホルダーが正しく閉まっているか確認してください。ロック マーク (白線) は直接重なり合っていないなければなりません (操作説明書のステップ 7 を参照)。











• エスプレッソが冷たい

3 連続の信号音が 2 回鳴るまでお待ちください。エスプレッソ ボタンを押す指示がディスプレイに表示されたら、機器を上下逆にしてエスプレッソ ボタンを押します。

• 正しく水を注入しても水量表示が機能しない。

水量表示が機能しない場合は、ミネラル含有量の高い水を選択してください (蒸発残分 > 50 mg/l)。

記号

記号	意味
	水が少なすぎる: タンクの水が足りません。水量表示の白いランプが点滅します。緑のランプが点灯するまで、水を補充してください。
	水が多すぎる: タンクの水が多すぎます。水量表示の赤いランプが点滅します。機器を空にして、再度、緑のランプが点灯するまで水を注入してください。
	正しい水量: 機器内の水の量は適切です。フィルター ホルダーを閉め、オン ボタンを押して抽出準備を開始してください。
	オン ボタン: ◀ エスプレッソ モバイル ▶のオン ボタンを押すと、抽出準備がスタートします。
	抽出準備開始: ◀ エスプレッソ モバイル ▶が圧力を上昇させ、水を加熱します。3 連続の信号音が 2 回鳴ったら、抽出準備は完了です。
	抽出準備終了: ◀ エスプレッソ モバイル ▶の抽出準備ができました。エスプレッソ ボタンを押して、コーヒーを抽出してください。
	抽出開始: エスプレッソを抽出します。コーヒーが十分な量に達したら、ストップ ボタンを押してください。
	ストップ ボタン: 赤い安全表示が消えるまで、エスプレッソ モバイルのストップ ボタンを押してください。
	電力の不足: エスプレッソ モバイルには安全装置が装備され、電源供給が不十分な場合はスタートしません。
	機能障害: エスプレッソ モバイルを電源から外し、もう一度差し込んで再度お試しください。それでも機能しない場合は、販売代理店にお問い合わせください。

Audi Genuine Accesories

D	Bedienungsanleitung
GB	instructions
F	mode d'emploi
I	istruzione
E	instrucciones de uso
TR	kullanım talimatları
PL	instrukcje użytkowania
RUS	Инструкция по эксплуатации
CN	使用说明
JP	使用方法

AUDI AG
D- 85045 Ingolstadt
Tel.: +49(0)841-890
www.audi.com

4G0069641A

